

NEW ELEGANCE

FURNITURE

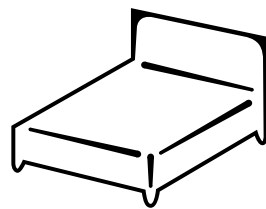

KOLEKCJA 2020/2021

Nowa kolekcja New Elegance 2020/2021, czyli **N.E. 2020/2021**, to przede wszystkim jakość, którą klient doceni bardziej niż niską cenę. Tworzymy meble o niebanalnym wzornictwie, pozwalające urządzić wnętrza w różnych stylach.

Na szczególną uwagę w kolekcji **N.E.2020/2021** zasługują nasze nowości, m. in. drugi zestaw loftowy GlassLoft z połączenia płyty meblowej z metalem i szkłem, tapicerowane łóżko z metalowymi elementami SoftLoft, sypialnia MultiDecor łącząca różne wzory i struktury płyt (drewno i kamień) z naturalnym polerowanym spiekem kwarcowym doskonale konkurującym z marmurem.

Mistrzowska, rzemieślnicza, ręczna praca przyniosła piękne efekty w postaci nowego łóżka ISEO z ozdobnymi kieszonkami w ruchomym wezłowie, pozwalającym wygodnie czytać, oglądać telewizję lub pracować, czy nowe wezłowie Premium 77 ułożone w kształt jodełki.

Sporo doskonałego włoskiego designu pojawiło się natomiast w nowych łóżkach z grubymi geometrycznymi zagłówkami z ozdobnymi szwami i marszczeniami (BOLSENA). Wzrok przyciągają swym pięknem również nowe stoliki: m. in. RONDO – okrągły, tapicerowany, ze szklanym blatem oraz NATURAL - wykonany z litego selekcjonowanego drewna dębowego, na wysokich, drewnianych nóżkach, wykończonych mosiężnymi elementami.

W nowościach **N.E.2020/2021** klienci znajdą też nowe propozycje do małych pomieszczeń. SmartBed to pomysłowa sofa, która po rozłożeniu staje się wygodnym łóżkiem z prawdziwym materacem, a w dodatku ... jedno z łóżek można przenieść do innego pomieszczenia. Nowy półkotapczan z praktycznymi półkami to idealne rozwiązanie do pokoju młodzieżowego lub gościnnego.

W katalogu pojawia się również zapowiedź zestawów przeznaczonych do jadalni, korespondujących z meblami do sypialni (Jadalnia LOFT).

Trzy słowa charakteryzują kolekcję **N.E.2020/2021: Jakość, Klasa, Design.**

Robert Kacyna



COLLECTION 2020/2021

System łóżek PREMIUM | strony 4 do 23

Najwyższej jakości produkt o niepowtarzalnych walorach. Najważniejszą cechą łóżek PREMIUM jest ich głębokie pikowanie. Daje to spektakularny efekt 3D.

System łóżek KONTYNETALNYCH | strony 24 do 63

Najpopularniejsza forma łóżka tapicerowanego na świecie. Dzięki konstrukcji opartej o niezależne elementy podstawy, wezłowie i materaca, daje nieograniczone pole wyboru. Oprócz możliwości różnych konfiguracji istotnym aspektem jest wygoda i praktyczność tego rozwiązania.

Łóżka TAPICEROWANE | strony 64 do 113

Nasze łóżka tapicerowane są TRWAŁE i FUNKCJONALNE. Naszym celem jest budowanie marki wiarygodnej, oferującej produkty o ponadprzeciętnej jakości.

System łóżek MINI MAXI | strony 114 do 141

System łóżek Mini Maxi to od wielu lat jedno z najlepiej sprzedających się rozwiązań na rynku. Pojawiające się co roku nowe wzory, w połączeniu z ogromnymi możliwościami dopasowania wymiarów do różnych pomieszczeń, dają niewyobrażalne możliwości personalizacji własnej sypialni.

SYPIALNIE I JADALNIE | strony 142 do 175

W tym roku przedstawiamy kilka ciekawych rozwiązań, które na pewno znajdą Państwa uznanie. Zwróćcie uwagę na nowe jadalnie w systemie LOFT i zupełnie nowy produkt MultiDecor.

STELAŻE I MATERACE | strony 178 do 185

SOFY, FOTELE, NAROŻNIKI | strony 186 do 219

Edycja katalogu 2020/2021 została powiększona o prezentację mebli tapicerowanych. Jednocześnie wzbogaciliśmy ofertę o kilka nowych projektów, z których jesteśmy dumni.

NEW ELEGANCE

FURNITURE

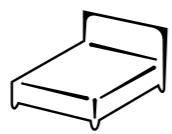

KOLEKCJA
ŁÓŻEK
PREMIUM

Najwyższej jakości produkt o niepowtarzalnych wzorach.
Najważniejszą cechą łóżek PREMIUM jest ich głębokie
pikowanie. Daje to spektakularny efekt 3D.



Głębokie pikowania powodują, że produkt jest miękki w dotyku, a wizualna gra cieni sprawia, że odbieramy je bardzo przestrzennie.



Stabilne nóżki dają solidne podparcie całej konstrukcji. Zamontowane tak, aby wytrzymywać duże obciążenia.



Ponad 400 kolorów tkanin. Jedna z najszerzych ofert na rynku, wyselekcjonowana przez specjalistów od mody mieszkaniowej oraz technologów dbających o jakość. Każde łóżko możesz zamówić w dowolnej tkaninie z naszych wzorników, a my gwarantujemy jej wieloletnie użytkowanie bez przetarć i odbarwień. W wielu tkaninach wykorzystano też technologie umożliwiającą łatwe usuwanie powstałych zabrudzeń, czy też uzyskanie wysokich wskaźników trudno palności.



Łóżka PREMIUM dostępne są w bardzo bogatej ofercie rozmiarowej. Znajdziesz tutaj łóżko do małej sypialni, a także ogromne egzemplarze o rozmiarze nawet 200 cm szerokości. Dodatkowo możesz wyposażyć każde z nich w ultranowoczesny stelaż lub zamówić obszerny pojemnik na pościel. Ilość kombinacji i wariantów powoduje, że jest to jedna z bogatszych linii łóżek na rynku.



Wszystkie krawędzie i łączenia są estetycznie wykończone, z dbałością o jak najmniejszą ilość zmarszczeń i nieestetycznych, krzywych szwów. Nasze łóżka to wzór rękodzieła tapicerów.



Nie ma nic bardziej irytującego jak skrzypiące i niestabilne łóżko. Dlatego też dbamy nie tylko o to, co widać, ale również o jakość i solidność elementów konstrukcyjnych. Łóżko w każdym narożniku ma mocną, grubą blachę montowaną na 8 śrub \varnothing 8 mm. W całym łóżku jest ich aż 32.

D L A C Z E G O W A R T O W Y B R A Ć Ł Ó Ż K A P R E M I U M ?

Jakość to nie tylko użycie najwyższej jakości materiałów dające gwarancję trwałości. To jest oczywiste. Jakość w naszym słowniku oznacza dopracowanie detali w najmniejszych szczegółach. To pasja tworzenia produktu o ponadprzeciętnych parametrach. Łóżka PREMIUM to nie taśmowa produkcja, to zaawansowane technologicznie rękodzieło. Słowa **JAKOŚĆ, TRWAŁOŚĆ, FUNKCJONALNOŚĆ** nabierają nowego znaczenia i nie są pustymi sloganami.



SYSTEM ŁÓŻEK PREMIUM

Dopasuj łóżko z kolekcji Premium do swoich potrzeb. 9 kroków, aby zbudować wymarzony komfort.

1. WYGLĄD

Wybierz sposób pikowania wezgłowia. Masz do dyspozycji 5 głęboko pikowanych wzorów.

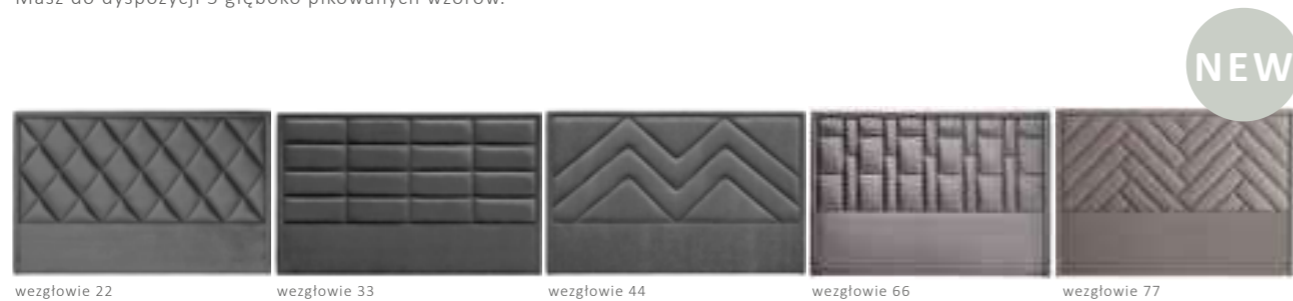

2. WYSOKOŚĆ

Wybierz wysokość wezgłowia. Wszystkie wezgłowia dostępne są w dwóch wysokościach:
- 100 cm
- 120 cm

3. SZEROKOŚĆ

Wybierz szerokość łóżka. Dostępne są rozmiary od 140 do 200 cm. Nie wszystkie wzory wezgłowi dostępne są we wszystkich szerokościach. Wynika to z danego wzoru i możliwości jego przeniesienia na dany rozmiar wezgłowia. Szczegółowe wymiary poszczególnych łóżek znajdziesz na stronach prezentujących dany model. Pamiętaj, że szerokość łóżka jest zawsze większa niż szerokość materaca.

szerokość materaca numer wezgłowia	140cm	160cm	180cm	200cm
wezglowie 22	●	●	●	●
wezglowie 33	●	●	●	●
wezglowie 44		●	●	
wezglowie 66	●	●	●	●
wezglowie 77		●	●	●

4. TKANINA

Wybierz rodzaj i kolor tkaniny. Specjalnie dla Państwa wyselekcjonowaliśmy kolekcję kilkuset tkanin, które kolorystycznie i jakościowo sprostają oczekiwaniom i najwybredniejszym gustom. Tkaniny dobierzesz w salonach sprzedaży lub na www.newelegance.pl. Wezgłowia 33 dostępne również w skórah naturalnych.

5. KORPUS

Wybierz wysokość korpusu skrzyni łóżka. Do wyboru dwie wysokości:
KORPUS C - 30 cm
KORPUS W - 36 cm
Wysokość korpusu dobiera się wg. indywidualnych preferencji i wzrostu. Łóżka z wyższym korpusem ułatwiają poranne wstawanie.



6. NÓŻKA

Wybierz rodzaj nóżki. Dostępne są 4 nóżki: metalowe **B i 35** oraz nóżki drewniane **C i 29** w 10 wybarwieniach.



wybarwienia nóżki C



7. Z POJEMNIKIEM CZY BEZ?

Łóżko dostępne jest w kilku konfiguracjach stelaży i pojemników. Dobierz rozwiązanie pasujące do Ciebie i Twoich potrzeb

łóżko bez pojemnika



łóżko wyposażone w solidną podporę pod stelaż.

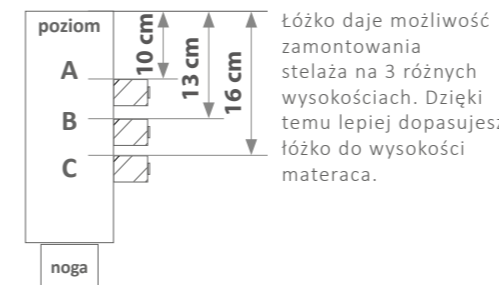

Łóżko daje możliwość zamontowania stelaża na 3 różnych wysokościach. Dzięki temu lepiej dopasujesz łóżko do wysokości materaca.

Aby łóżko było kompletne, musisz dobrać odpowiedni stelaż. Pełną ofertę znajdziesz na stronie 178-179 katalogu



łóżko z pojemnikiem uchylnym z otwieraniem bocznym (dostępne wersje prawa i lewa)

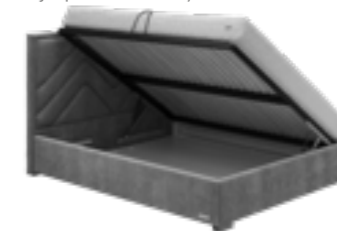

na zdjęciu wersja uchylna prawa

łóżko z pojemnikiem uchylnym z otwieraniem przednim

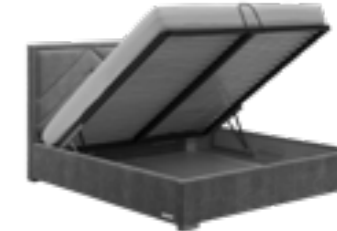

Do łóżek z pojemnikiem uchylnym bocznym i frontowym dostępne są dwa rodzaje ram: Rama Standard lub Rama Komfort z otwieraniem bocznym lub przednim. Pozycja montażu ramy w łóżku z pojemnikiem.

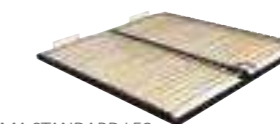
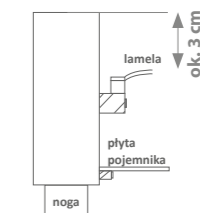
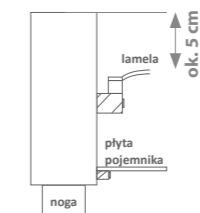

RAMA STANDARD L53

- 24 elastyczne listwy o szerokości 53 mm
- odstęp pomiędzy lamelami 25 mm
- rama metalowa o przekroju 40 x 30 mm
- wysokość stelaża około 55 mm

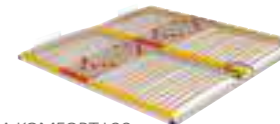

RAMA KOMFORT L38

- 30 elastycznych listew o szerokości 38 mm
- odstęp pomiędzy lamelami 25 mm
- rama metalowa o przekroju 40 x 40 mm
- wysokość stelaża około 70 mm
- 6 lameli z regulacją twardości
- Elastyczne uchwyty typu duoflex zapewniają podwójną amortyzację i brak tzw. martwej strefy w środkowej części stelaża.

8. MATERAC

Dobierz materac do swojego łóżka. Kompletna oferta materaców na stronach 180-185 katalogu. Znajdziesz tam 9 modeli materaców w różnych rodzajach pokrowców. Nasze materace to najwyższa jakość, która zapewni wygodny i zdrowy sen. W ofercie również dodatkowe nakładki na materac.



WYKAZ ŁÓŻEK PREMIUM

łóżko PREMIUM z **wezłowiem 77** – str. 12

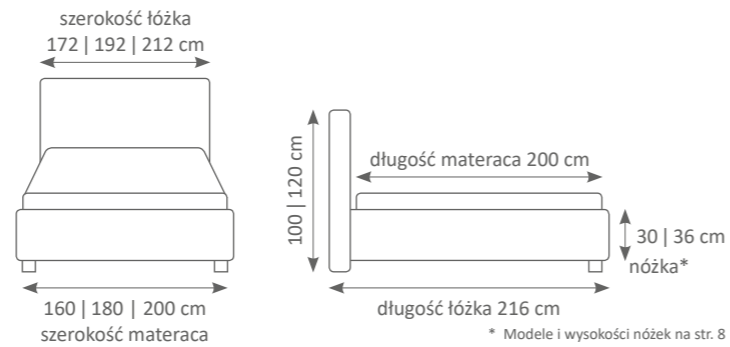

łóżko PREMIUM z **wezłowiem 66** – str. 14

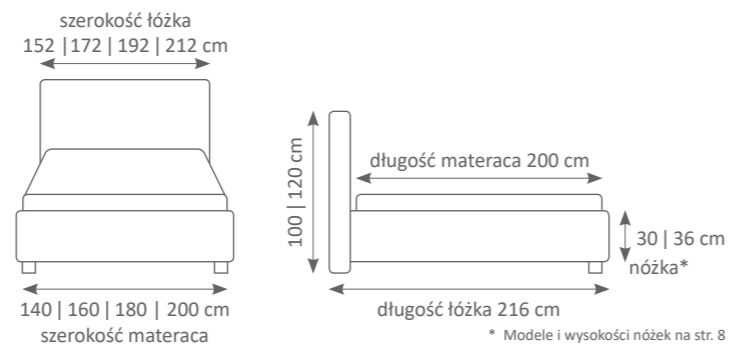

łóżko PREMIUM z **wezłowiem 22** – str. 16

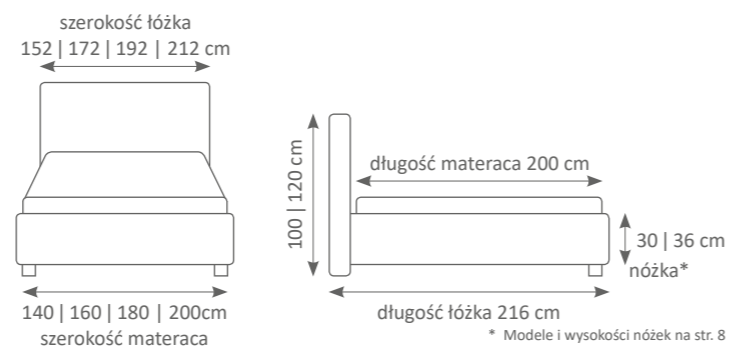

WYKAZ ŁÓŻEK PREMIUM

łóżko PREMIUM z **wezłowiem 33** – str. 20

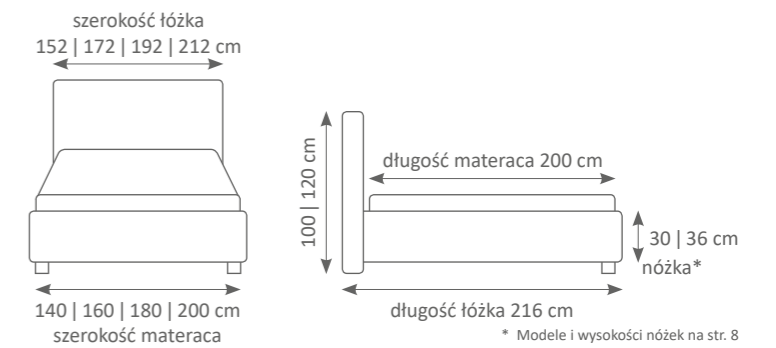

łóżko PREMIUM z **wezłowiem 44** – str. 22

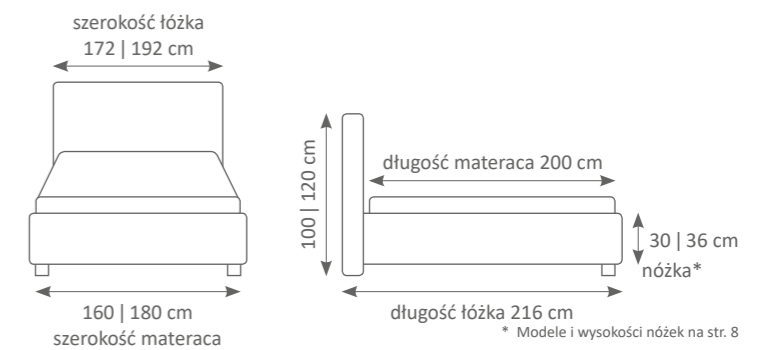

WEZGŁOWIE 77 z kolekcji PREMIUM

Nowe wezgłowie Premium 77 ułożone w kształt wypukłej jodełki doskonale komponuje się z okrągłymi, stylowymi, tapicerowanymi stolikami nocnymi ze szklanym blatem na wysokich drewnianych nóżkach wykończonych mosiężnymi elementami.

Układ elementów tapicerowanych dla poszczególnych wymiarów wezgłowia

Wezgłowia w zależności od rozmiaru mają różny układ elementów jodełki. Rysunki ilustrują te różnice oraz pokazują punkt centralny wezgłowia

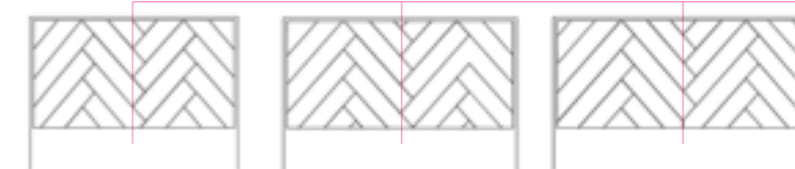

wezgłowie 160 cm

wezgłowie 180 cm

wezgłowie 200 cm

Dodatkowe wyposażenie

Do łóżka z wezgłowiem 77 doskonale pasuje stół nocny RONDO z kolekcji mebli uzupełniających N.E.2020/2021. Więcej komód i stolików zobacz na stronie 176 i 177 katalogu lub na stronie www.newelegance.pl

stół RONDO

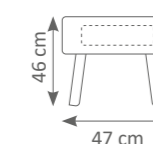

3 kolory gątek do wyboru:



czarna srebrna złota

Dobierz materac! Ofertę zobacz na stronach 180 – 185 katalogu
Dobierz stelaż! Ofertę zobacz na stronach 178 – 179 katalogu

Wymiary łóżka PREMIUM z wezgłowiem 77

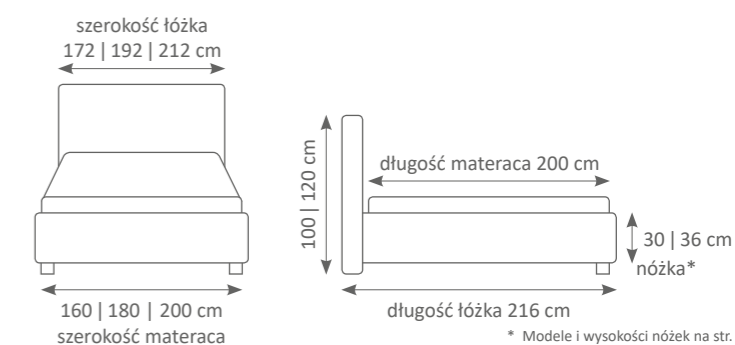

* Modele i wysokości nóg na str. 8



Na zdjęciu łóżko PREMIUM z wezgłowiem 77 o wysokości 120 cm
Korpus W, nóżka 29 w kolorze czarnym 24 (inne dostępne warianty zobacz na stronie 8)
Tkanina FARGOTEX VOCAL 01

Zastosowanie nóg 35 i 29
umożliwia dostęp robotom
sprzątającym



WEZGŁOWIE 66 z kolekcji PREMIUM

Wyjątkowe, głęboko pikowane wezgłowie w kształcie pionowych prostokątów o mniejszych i większych rozmiarach. Różnorodność wielkości i głębokie przestrzenie pomiędzy figurami nadają mu bardzo przestrzennej formy. Łóżko dostępne w 4 rozmiarach szerokości, z pojemnikiem na pościel uchylanym z boku lub przodu i bez pojemnika. Na zdjęciu opcja łóżka z korpusem W, nóżką B.

Dobierz **materac!** Ofertę zobacz na stronach 180 – 185 katalogu
Dobierz **stelaż!** Ofertę zobacz na stronach 178 – 179 katalogu



Zastosowanie nóżek 35 i 29 umożliwia dostęp robotom sprzątającym

Na zdjęciu łóżko PREMIUM z wezgłowiem 66, o wysokości 120 cm
Korpus W, nóżka C w kolorze czarnym 24 (inne dostępne warianty zobacz na stronie 8)
Tkanina CHARLES CASTOR 03, DEKOMA

Wymiary łóżka PREMIUM z wezgłowiem 66

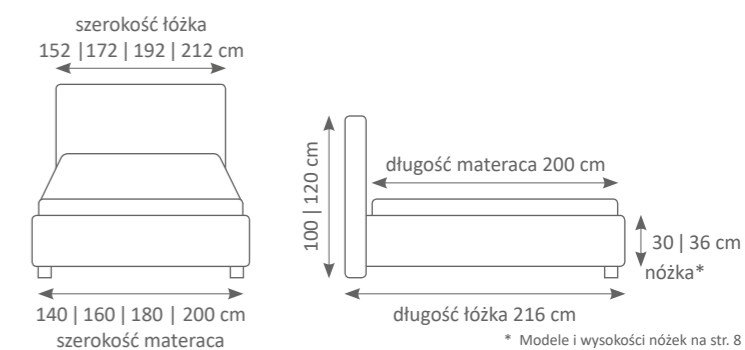



Na zdjęciu łóżko PREMIUM z wezglowiem 22, o wysokości 120 cm
Korpus W, nóżka B (inne dostępne warianty zobacz na stronie 8)
Tkanina MYSTIC 69, AQUACLEAN

Zastosowanie nóżek 35 i 29
umożliwia dostęp robotom
sprzątającym



Na zdjęciu łóżko PREMIUM z wezgłowiem 22, o wysokości 120 cm
Korpus W, nóżka B (inne dostępne warianty zobacz na stronie 8)
Tkanina MYSTIC 69, AQUACLEAN

Zastosowanie nóg 35 i 29
umożliwia dostęp robotom
sprzątającym

WEZGŁOWIE 22 z kolekcji PREMIUM

Wyjątkowe, głęboko pikowane wezgłowie w kształcie pionowych rombów wygląda niezwykle szlachetnie. Dodaje pomieszczeniu prawdziwej elegancji. W takim łóżku można poczuć się tak, jak za starych dobrych czasów czuli się prawdziwi dżentelmeni i wytworne damy. Łóżko dostępne w 4 rozmiarach szerokości, z pojemnikiem na pościel uchylanym z boku lub przodu i bez pojemnika.
Na zdjęciu opcja łóżka z korpusem W, nóżką B.

Dodatkowe wyposażenie

Do łóżka z wezgłowiem 22 doskonale pasują komoda i stolik nocny z białym, szarym lub czarnym szkłem z kolekcji mebli uzupełniających N.E.2020/2021. Więcej komód i stolików zobacz na stronach 176 i 177 katalogu lub na stronie www.newelegance.pl

stolik z systemem PUSH&PULL

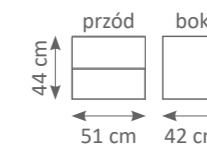

komoda z systemem PUSH&PULL

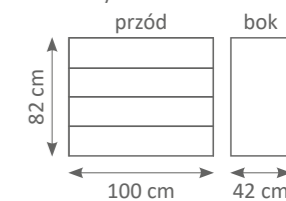

Dobierz **materac!** Ofertę zobacz na stronach 180 – 185 katalogu
Dobierz **stelaż!** Ofertę zobacz na stronach 178 – 179 katalogu

Wymiary łóżka PREMIUM z wezgłowiem 22

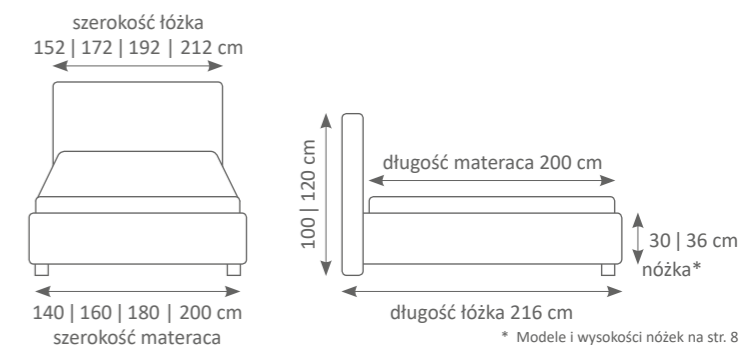



Na zdjęciu łóżko PREMIUM z wezgłowiem 33, o wysokości 120 cm
Korpus C, nóżka B (inne dostępne warianty zobacz na stronie 8)
Tkanina SARGON 331, DEKOMA

Zastosowanie nóżek 35 i 29
umożliwia dostęp robotom
sprzątającym

WEZGŁOWIE 33 z kolekcji PREMIUM

Klasyczne łóżko z głęboko pikowanym wezgłowiem w kształcie poziomych prostokątów przypomina tabliczkę czekolady. Poszerza optycznie pomieszczenie i gwarantuje wyłącznie słodkie sny. Na zdjęciu opcja łóżka z korpusem C, nóżką B.

Dodatkowe wyposażenie

Do łóżka z wezgłowiem 33 doskonale pasuje stolik kontynentalny D z kolekcji mebli uzupełniających N.E.2020/2021. Więcej komód i stolików zobacz na stronie 176 i 177 katalogu lub na stronie www.newelegance.pl

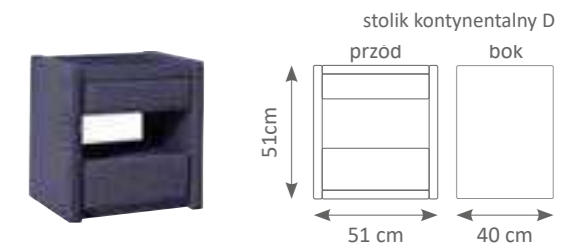

Dobierz materac! Ofertę zobacz na stronach 180 – 185 katalogu
Dobierz stelaż! Ofertę zobacz na stronach 178 – 179 katalogu

Wymiary łóżka PREMIUM z wezgłowiem 33

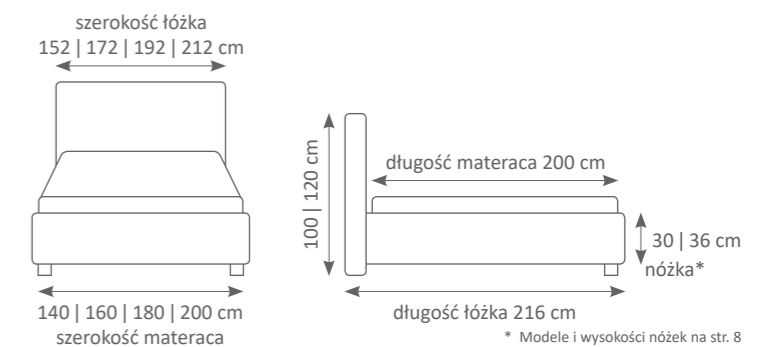



Zastosowanie nóżek 35 i 29 umożliwia dostęp robotom sprzątającym

Na zdjęciu łóżko PREMIUM z wezgłowiem 44, o wysokości 120 cm
Korpus W, nóżka B (inne dostępne warianty zobacz na stronie 8)
Tkanina LECH 03, FIBREGUARD

WEZGŁOWIE 44 z kolekcji PREMIUM

Głęboko pikowane w kształt trójkątów wezgłowie przywodzi na myśl górskie wierzchołki. Podwyższa optycznie pomieszczenia i zachęca do zdobywania szczytów – wszelkich :) Łóżko dostępne w 2 rozmiarach szerokości, z pojemnikiem na pościel uchylanym z boku lub przodu i bez pojemnika. Na zdjęciu opcja łóżka z korpusem W, nóżką B.

Dodatkowe wyposażenie

Do łóżka z wezgłowiem 44 doskonale pasuje stolik kontynentalny E z kolekcji mebli uzupełniających N.E.2020/2021. Więcej komód i stolików zobacz na stronie 176 i 177 katalogu lub na stronie www.newelegance.pl

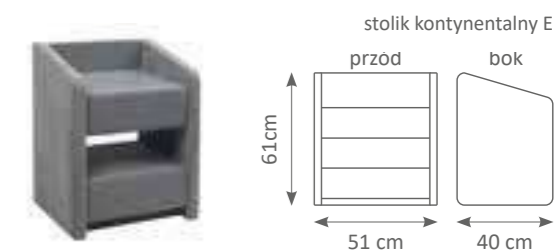

Dobierz materac! Ofertę zobacz na stronach 180 – 185 katalogu
Dobierz stelaż! Ofertę zobacz na stronach 178 – 179 katalogu

Wymiary łóżka PREMIUM z wezgłowiem 44

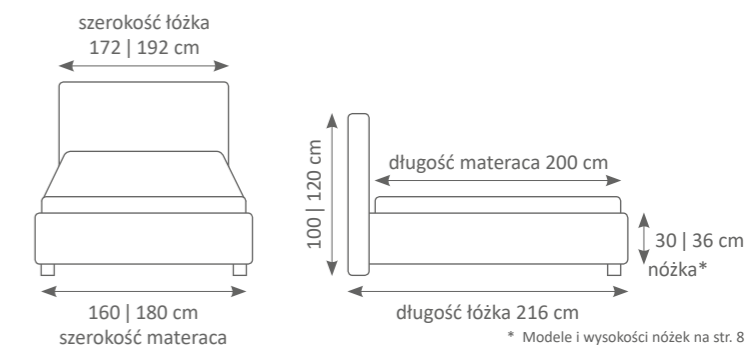

NEW ELEGANCE
FURNITURE

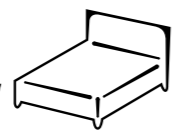

KOLEKCJA ŁÓŻEK KONTYNENTALNYCH

Najpopularniejsza forma łóżka tapicerowanego na świecie. Dzięki konstrukcji opartej o niezależne elementy podstawy, wezłowania i materaca, daje nieograniczone pole wyboru. Oprócz możliwości różnych konfiguracji istotnym aspektem jest wygoda i praktyczność tego rozwiązania.



Wezglowia w łóżkach kontynentalnych występują w bardzo wielu rodzajach wykończenia. Znajdziecie tutaj Państwo proste wezglowia typu 100 lub 201, klasyczne jak 301 lub bogato wykończone ozdobnymi ramami jak w wezglowiu 700. Dla lubiących tradycyjne wzory proponujemy wykańczane ćwiekami łóżko z wezglowiem 900.



Ponad 400 kolorów tkanin. Jedną z najszerszych ofert na rynku, wyselekcjonowaną przez specjalistów od mody mieszkaniowej oraz technologów dbających o jakość. Każde łóżko możesz zamówić w dowolnej tkaninie z naszych wzorników, a my gwarantujemy jej wieloletnie użytkowanie bez przetarć i odbarwień. W wielu tkaninach wykorzystano też technologie powodujące odporność na plamy czy też ich nieprzemakalność.



Bogata oferta podstaw do łóżek kontynentalnych. Od prostych, eleganckich po sterowane elektrycznie z zaawansowanym systemem komfortu. W ofercie znajdziecie Państwo podstawy z różnymi konfiguracjami pojemników na pościel w postaci skrzyń unoszonych i wysuwanych.

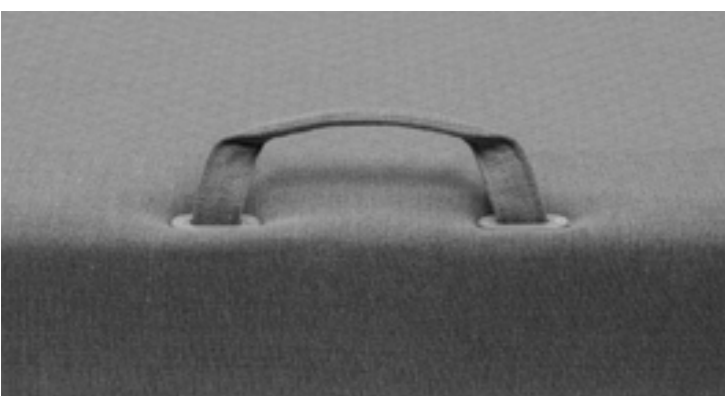

Wszystkie krawędzie i łączenia są estetycznie wykończone z dbałością o jak najmniejszą ilość zmarszczeń i nieestetycznych, krzywych szwów. Nasze łóżka to wzór rękodzieła tapicerów.



Niektóre z wezglowia wyposażone są w bardzo efektowne i funkcjonalne rozwiązania typu regulowane oparcia.

ŁÓŻKA KONTYNENTALNE MOCNE STRONY

Łóżka kontynentalne to od wielu lat lider sprzedawanych łóżek w Europie. Rozwiązanie to jest bardzo praktyczne i komfortowe w użytkowaniu. Mebel składa się z trzech elementów: wezglowie, podstawa i materac. W każdym z tych trzech elementów mamy od kilku do kilkudziesięciu wariantów do wyboru. Zobacz, jak bogata jest oferta łóżek kontynentalnych.



SYSTEM ŁÓŻEK KONTYNETALNYCH

Dopasuj łóżko z kolekcji ŁÓŻEK KONTYNETALNYCH do swoich potrzeb. 5 kroków, aby posiadać łóżko idealne.

1. PODSTAWA TO PODSTAWA

Najważniejszym elementem w łóżkach typu kontynentalnego jest podstawa. Od jej wyboru należy rozpocząć kompletowanie łóżka. To ona determinuje rozmiar łóżka, jego wysokość i co najważniejsze komfort i funkcjonalność. W ofercie posiadamy 12 podstaw o zróżnicowanych parametrach.

ZESTAWIENIE PODSTAW I ICH WYMIARÓW

Podstawa pojedyncza A, B, C, D, E

szerokość wezgiłowia
70 | 80 | 90 | 100 | 140 cm

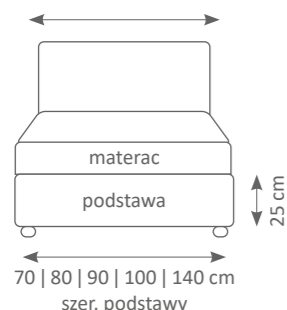

Podstawa A, B, C, D, E, F*, P

szerokość wezgiłowia
140 | 160 | 180 | 200 cm

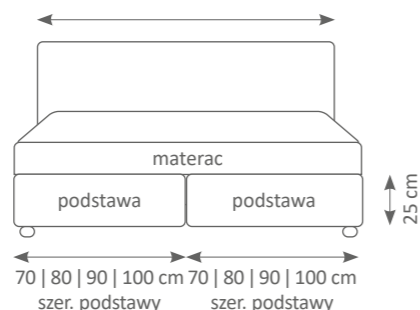

* podstawa F nie posiada wymiaru 70 cm

Podstawa G

szerokość wezgiłowia
70 | 80 | 90 | 100 | 140 | 160 | 180 | 200 cm

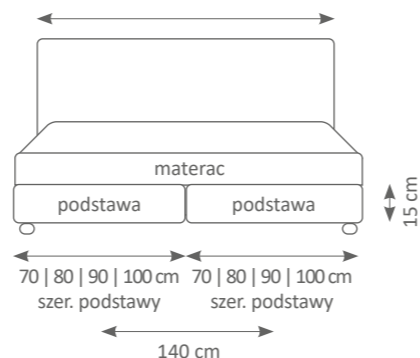

A. PODSTAWA STANDARD

Solidna konstrukcja wykonana z płyty wiórowej i drewna, wołok o gramaturze 500g, pianka T25 gr. 1 cm, owata 100g/m², pokrowiec wykonany z tkaniny typu dżersej i tkaniny obiciowej.

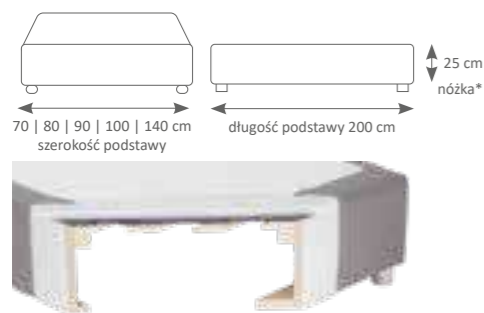

B. PODSTAWA BONELL

Solidna konstrukcja wykonana z płyty wiórowej i drewna, sprężyna Bonell (wysokość 12 cm, 108 sprężyn / 1 m²), wołok o gramaturze 500g, pianka T25 gr. 2 cm, owata 100g/m², pokrowiec wykonany z tkaniny typu dżersej i tkaniny obiciowej.

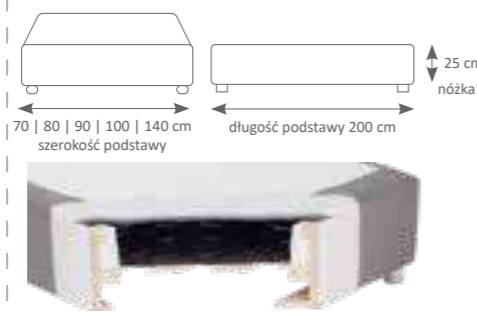

C. PODSTAWA POCKET

Solidna konstrukcja wykonana z płyty wiórowej i drewna, sprężyna Pocket (wysokość 13 cm, 255 sprężyn / 1 m²), wołok o gramaturze 500g, pianka T25 gr. 2 cm, owata 100g/m², pokrowiec wykonany z tkaniny typu dżersej i tkaniny obiciowej.

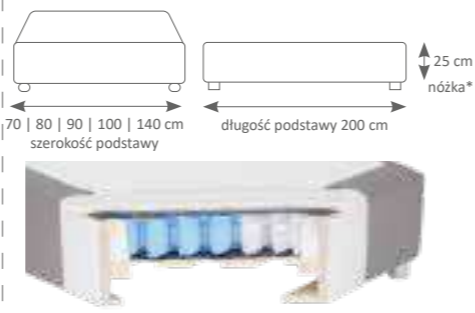

D. PODSTAWA BONELL LUX

Solidna rama wykonana w całości z drewna. Sprężyna Bonell (wysokość 12 cm, 108 sprężyn / 1 m²), wołok o gramaturze 500g, pianka T25 gr. 2 cm, owata 100g/m², pokrowiec wykonany z tkaniny typu dżersej i tkaniny obiciowej, podstawa D zapewnia brak tzw. martwej strefy pomiędzy dwoma podstawami.

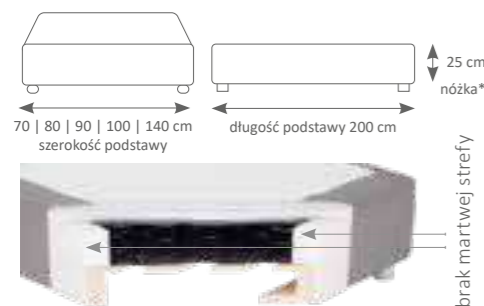

E. PODSTAWA POCKET LUX

Solidna rama wykonana w całości z drewna. Sprężyna Pocket (wysokość 13 cm, 255 sprężyn / 1 m²), wołok o gramaturze 500g, pianka T25 gr. 2 cm, owata 100g/m², pokrowiec wykonany z tkaniny typu dżersej i tkaniny obiciowej, podstawa E zapewnia brak tzw. martwej strefy pomiędzy dwoma podstawami.

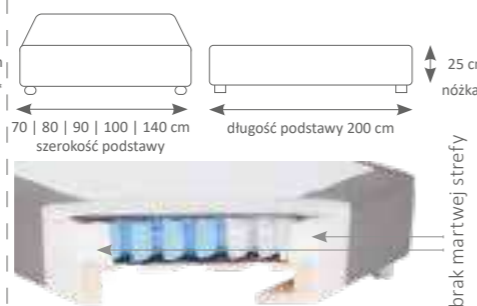

G. PODSTAWA NISKA

Solidna rama wykonana w całości z drewna, listwy drewniane o szerokości 55 mm i wysokości 20 mm, odstęp pomiędzy listwami 50 mm, wołok o gramaturze 500g, pianka T25 gr. 1 cm, owata 100g/m², pokrowiec wykonany z tkaniny typu dżersej i tkaniny obiciowej.

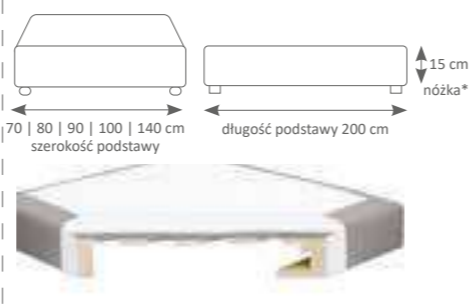

*wybór nóg znajdziesz na stronie 31

SYSTEM ŁÓŻEK KONTYNETALNYCH

F. PODSTAWA ZE STELAŻEM REGULOWANYM ELEKTRYCZNIE

Podstawa F łóżek kontynentalnych wyposażona w elektrycznie regulowany stelaż zapewnia użytkownikowi najwyższy komfort. W połączeniu z materacami piankowymi i lateksowymi pozwala na zdrowy i spokojny sen. Dzięki takiej kombinacji można również przyjemnie spędzać w łóżku swój wolny czas na czytaniu, korzystaniu z mobilnych źródeł informacji lub najwykleszym leniuchowaniu.

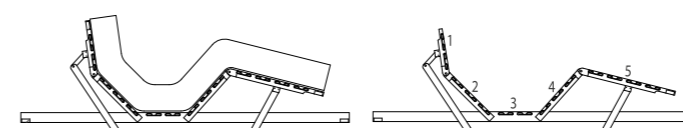

Elementy 1, 2, 4, 5 są ruchome.
Element 3 jest stały.



Podstawa w pozycji opuszczonej (poziomej)

Podstawa z podniesionym zagłówkiem.

Maksymalne uniesienie pozycji zagłówka i podnóżka.

P. PODSTAWA Z POJEMNIKIEM NA POŚCIEL UNOSZONYM OD PRZODU

Podstawa P posiada ramę wykonaną z drewna, lamele- 20 elastycznych listew o szerokości 53 mm, odstęp pomiędzy lamelami 40 mm, pianka T25 grubości 1 cm, wołok o gramaturze 500 g, fibertex.

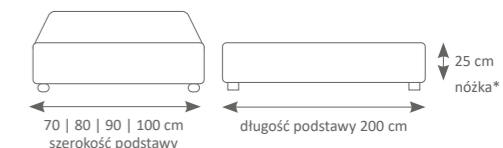

Wymiary wewnętrzne pojemnika dla podstawy o szerokości 90 cm
- 192 x 82 x 18 cm.



Podnoszenie przy podwójnym materacu.

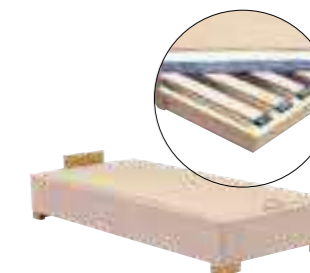

R. PODSTAWA Z POJEMNIKIEM NA POŚCIEL UNOSZONYM BOCZNIE

Podstawa R łóżek kontynentalnych gwarantuje wysoki komfort, a jednocześnie pozwala na dodatkowe wykorzystanie przestrzeni pod materacem. Unikatowa wysokość podstawy pozwala uzyskać maksymalną wysokość łóżka, a ponadto sprawia że pojemność schowka jest ogromna. Podstawa R posiada ramę wykonaną z drewna, lamele- 20 elastycznych listew o szerokości 53 mm, odstęp pomiędzy lamelami 40 mm, pianka T25 grubości 1 cm, wołok o gramaturze 500 g, fibertex.

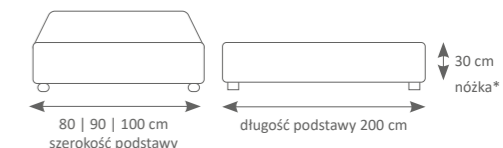

Obszerny pojemnik. Wymiary wewnętrzne pojemnika dla podstawy o szerokości 90 cm- 192x82x23 cm.



Uchylenie podstawy R z materacem.



*wybór nóg znajdziesz na stronie 31

SYSTEM ŁÓŻEK KONTYNETALNYCH

S. PODSTAWA Z SZUFLADĄ NA POŚCIEL

Podstawa S łóżek kontynentalnych to rozwiązanie które zapewnia nam korzystanie z pojemnika również w sytuacji, gdy na podstawie leży wyjątkowo wysoki i ciężki materac. Podstawa S posiada ramę wykonaną z drewna, 20 drewnianych listew o szerokości 55 mm, odstęp pomiędzy listwami 50 mm, pianka T25 grubości 1 cm, wołok o gramaturze 500 g, fibertex.

Obszerna szuflada w podstawie. Wymiary wewnętrzne szuflady dla podstawy o szerokości:
80 cm - 138x66x20 cm
90 i 100 cm - 138x76x20 cm



Podstawa LEWA



Do podstawy S można stosować jedynie nogi o wysokości 4 cm w typach 21, 24, 27, 30, 33 (patrz strona obok).

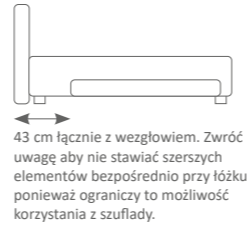

M. PODSTAWA WOLNOSTOJĄCA (WSZYSTKIE STRONY TAPICEROWANE)

Podstawa M łóżek kontynentalnych ma takie same cechy jak podstawa R. Jedyna różnica to tapicerowanie ze wszystkich stron, które pozwala stawiać podstawę każdym bokiem do wnętrza. Rama wykonana z drewna, lamele- 20 elastycznych listew o szerokości 53 mm, odstęp pomiędzy lamelami 40 mm, pianka T25 grubości 1 cm, wołok o gramaturze 500 g, fibertex.



UWAGA!!!
4 strony tapicerowane. Brak możliwości mocowania wezwłowie

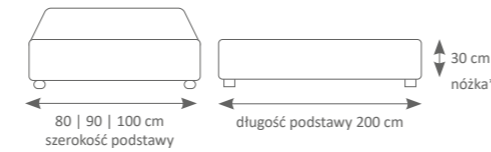

Z. PODSTAWA Z POJEMNIKIEM NA POŚCIEL UNOSZONYM Z PRZODU

Wysokość ramy 9 cm, solidna rama wykonana z drewna, podkład pod sprężynę z płyty wiórowej o gr. 1 cm, sprężyna POCKET (wys. 6 cm, 255 sprężyn/m²), pianka T25 grubości 1 cm, wołok o gramaturze 500 g, poszycie z materiału obiciowego oraz tkaniny typu dżersej.



Obszerny pojemnik. Wymiary wewnętrzne pojemnika dla podstawy o szerokości 90- cm 192x82x22 cm

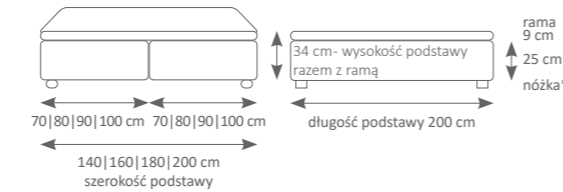
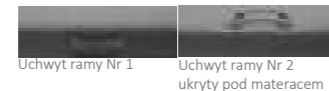

*wybór nóżek znajdziesz na stronie 31

PRZYKŁADOWE WYSOKOŚCI ŁÓŻEK

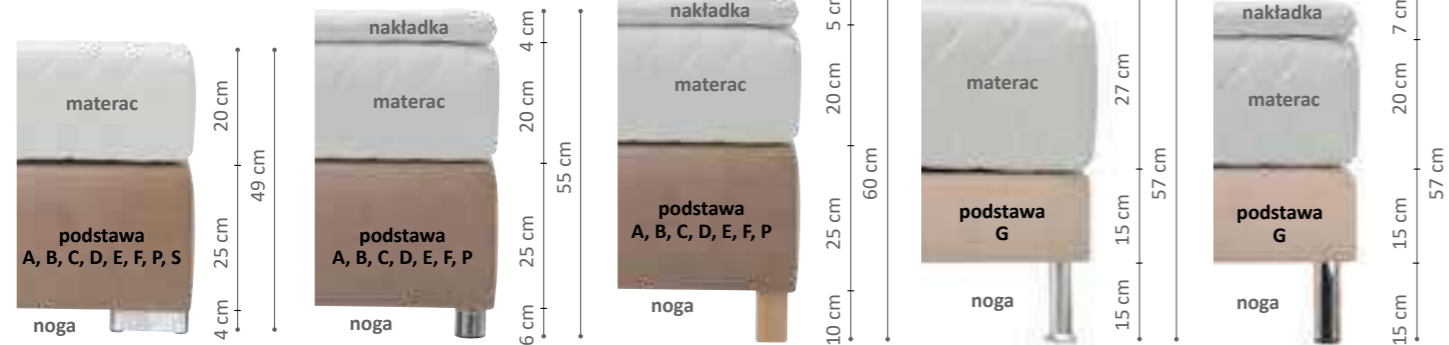

2. WYGLĄD I ROZMIAR WEZWŁOWIA

Wybierz rodzaj wezwłowie spośród 20 wzorów. W ofercie znajdują się zarówno wezwłowie proste takie jak wezwłowie 100, aż po bardzo ozdobne jak 301. Praktycznym rozwiązaniem w ofercie są wezwłowie SMART, w których zastosowaliśmy niekonwencjonalne rozwiązanie montażu do ściany bez wiązania wezwłowie z podstawą. Wysokość jest wyborem wg. indywidualnych potrzeb i możliwości mieszkaniowych. W ofercie znajdują się zarówno kompaktowe wezwłowie typu 201 czy 202 jak również ogromne typu 600. Rozpiętość wymiarów jest bardzo duża. Szczegóły rozmiarów zobacz przy prezentacji poszczególnych wezwłowie na kolejnych stronach.

3. TKANINA

Wybierz rodzaj i kolor tkaniny. Specjalnie dla Państwa wyselekcjonowaliśmy kolekcję kilkuset tkanin, które kolorystycznie i jakościowo sprostają oczekiwaniom najbardziej wybrednym. Tkaniny dobrać w salonach sprzedaży lub na www.newelegance.pl

SYSTEM ŁÓŻEK KONTYNETALNYCH

4. NÓŻKI

NÓŻKI DO ŁÓŻEK KONTYNETALNYCH Z PODSTAWĄ A, B, C, D, E, F, M, P, R, Z



COKOŁY DO ŁÓŻEK KONTYNETALNYCH

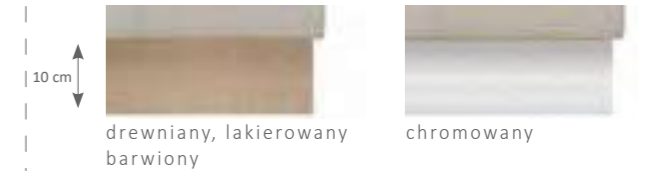

NÓŻKI METALOWE DO ŁÓŻEK KONTYNETALNYCH (PODSTAWY A, B, C, D, E, G, P) ORAZ DO ŁÓŻKA BEZ POJEMNIKA TIFFANY

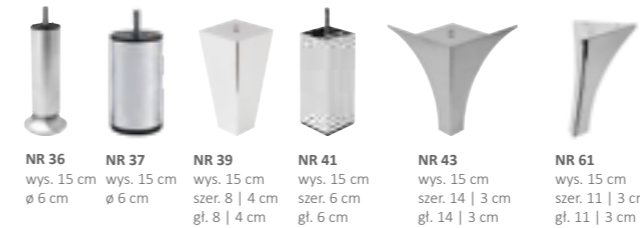

NÓŻKI DREWNIANE Z MOŻLIWOŚCIĄ BARWIENIA DO ŁÓŻEK KONTYNETALNYCH (PODSTAWY A, B, C, D, E, G, P) ORAZ DO ŁÓŻKA BEZ POJEMNIKA TIFFANY



WYBARWIENIA NÓŻEK DREWNIANYCH

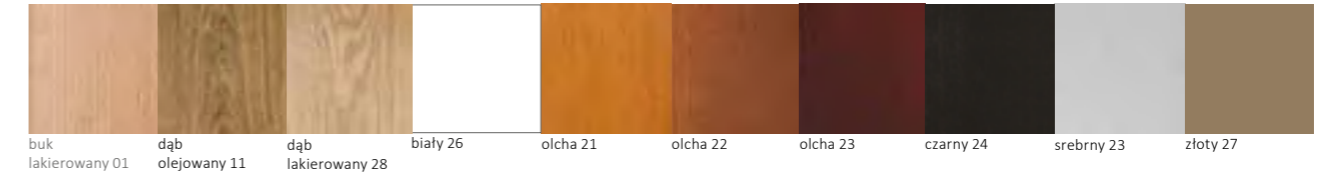

5. MATERAC

W ofercie znajdziesz 9 wzorów materaców o różnych parametrach użytkowych. Szczegółowy opis materaców znajdziesz na stronach 180-185 katalogu. Każdy materac możesz wybrać w dwóch wersjach wykończenia boków. STANDARD- boki z tkaniny oddychającej o wysokiej przepuszczalności powietrza. LUX- boki materaca obszyte z tej samej tkaniny jak podstawa i wezwłowie co daje efekt jednorodności całego produktu.

Pokrowiec materaca



bok materaca wykonany z tkaniny obiciowej (jak na wezwłowie i podstawie łóżka)



kolekcja łóżek KONTYNETALNYCH

WYKAZ ŁÓŻEK KONTYNETALNYCH

łóżko kontynentalne z **wezgłowiem 700** – str. 36

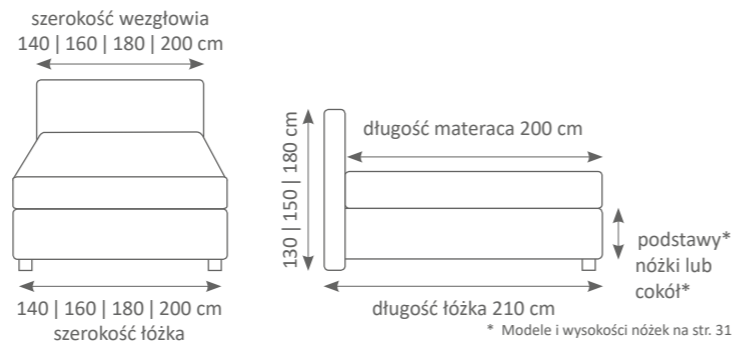

łóżko kontynentalne z **wezgłowiem 606** – str. 40

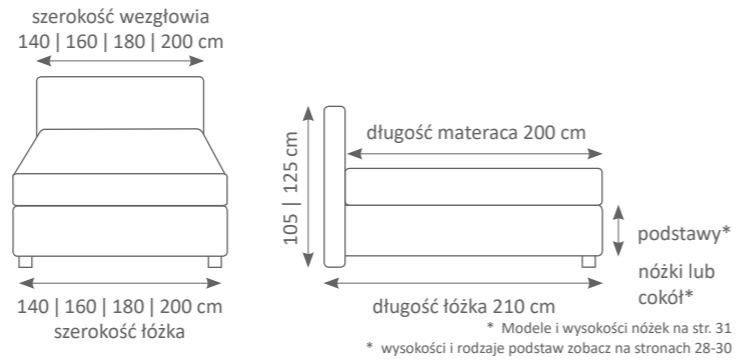

łóżko kontynentalne z **wezgłowiem 507** – str. 42

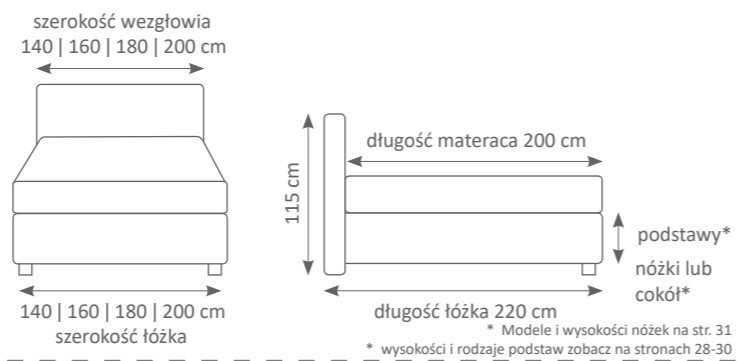

łóżko kontynentalne z **wezgłowiem 505** – str. 44

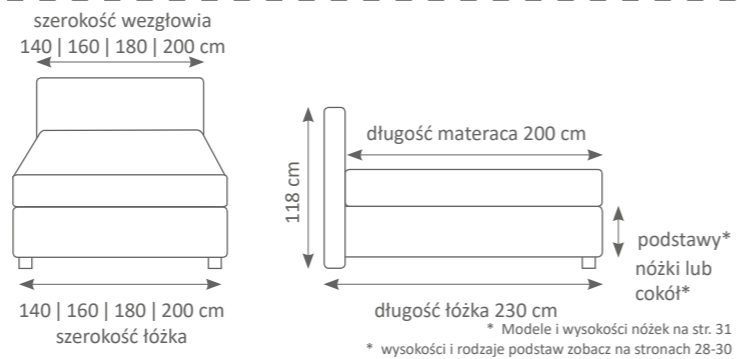

łóżko KONTYNETALNE **SMART** – str. 46

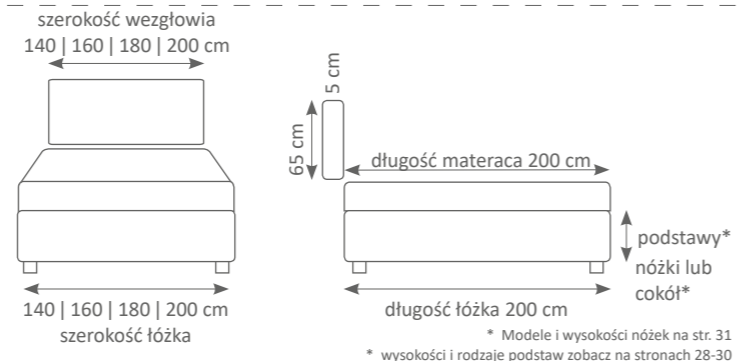

WYKAZ ŁÓŻEK KONTYNETALNYCH

łóżko kontynentalne z **wezgłowiem 600** – str. 48

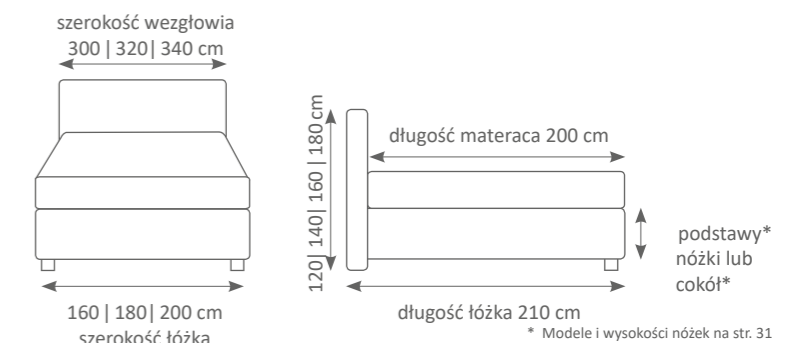

łóżko kontynentalne z **wezgłowiem 504** – str. 50

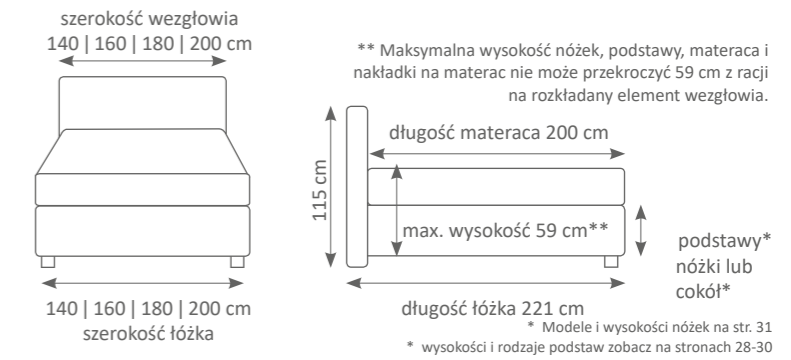

łóżko kontynentalne z **wezgłowiem 100** – str. 52

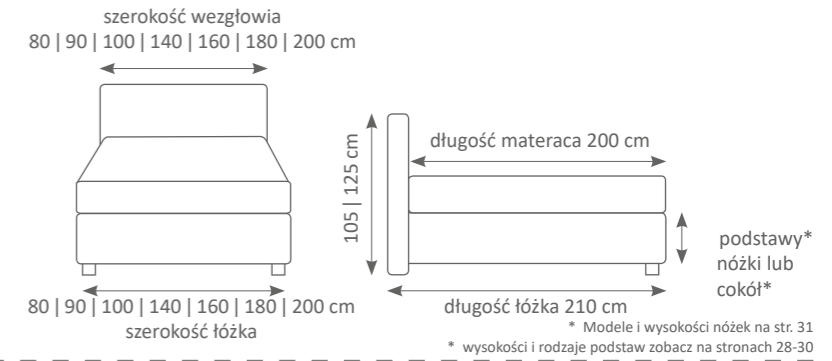

łóżko kontynentalne z **wezgłowiem 102** – str. 52

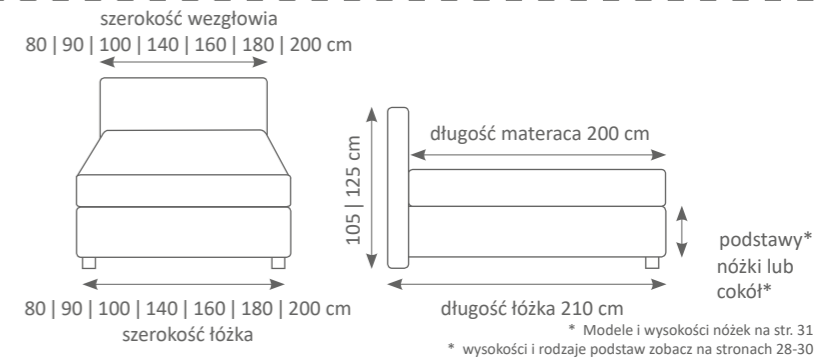

łóżko kontynentalne z **wezgłowiem 101** – str. 52

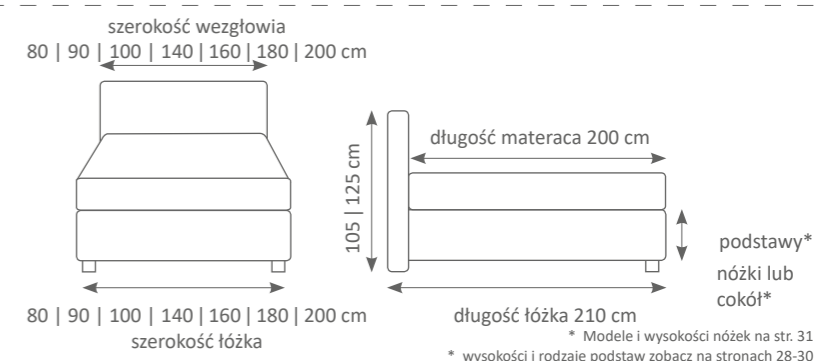

WYKAZ ŁÓŻEK KONTYNETALNYCH

WYKAZ ŁÓŻEK KONTYNETALNYCH

łóżko kontynentalne z **wezgłowiem 105** – str. 52

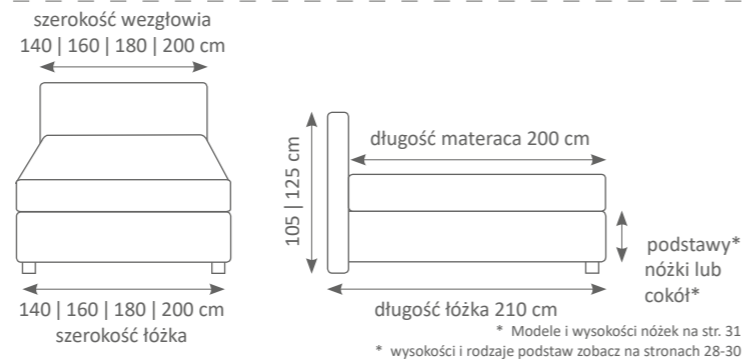

łóżko kontynentalne z **wezgłowiem 201** – str. 54

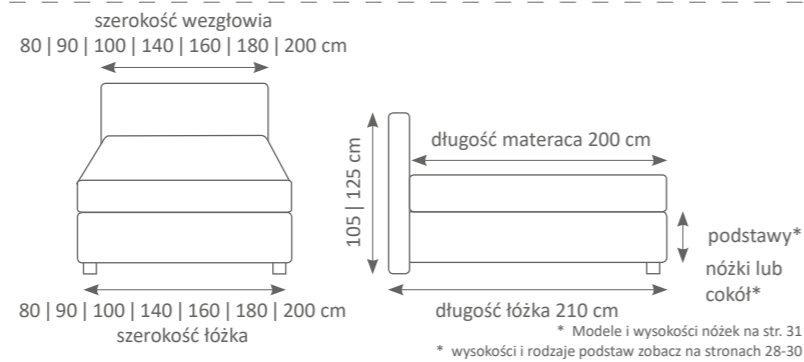

łóżko kontynentalne z **wezgłowiem 202** – str. 54

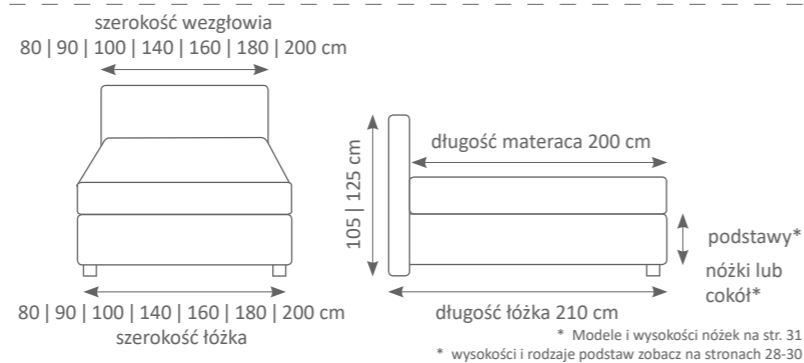

łóżko kontynentalne z **wezgłowiem 900** – str. 56

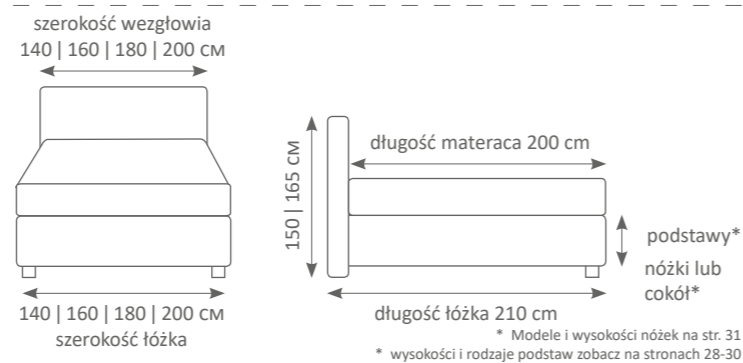

łóżko kontynentalne z **wezgłowiem 301** – str. 58

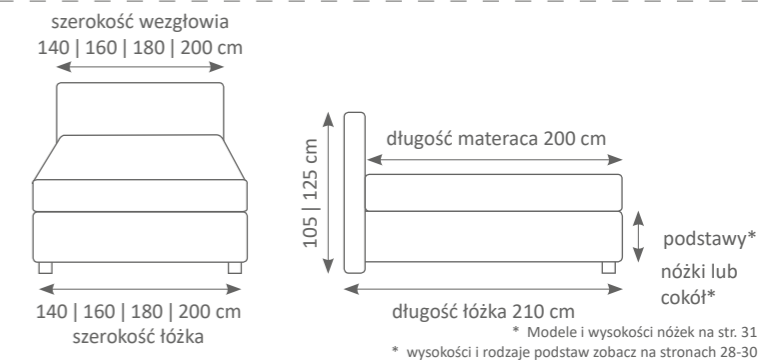

łóżko kontynentalne z **wezgłowiem 403** – str. 60

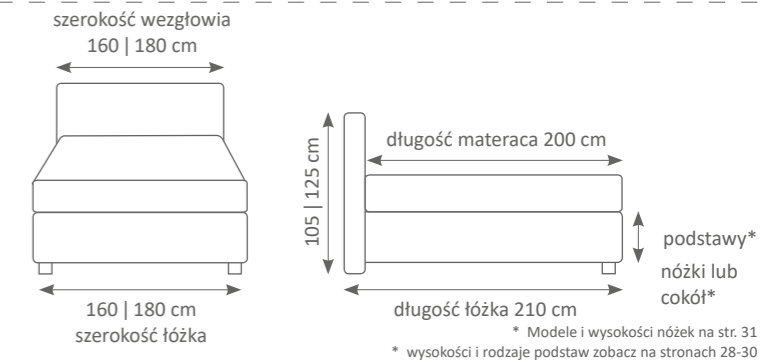

łóżko kontynentalne z **wezgłowiem 402** – str. 62

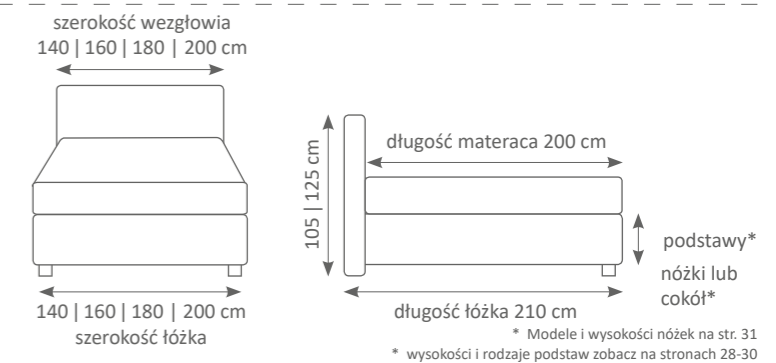

łóżko kontynentalne z **wezgłowiem 400**

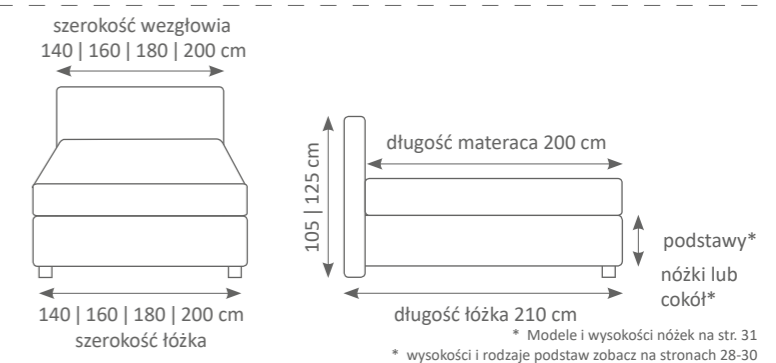



Na zdjęciu łóżko **KONTYNENTALNE** z wezgłowiem 700 z ramą drewnianą w kolorze **28**, Podstawa **E**, wysokość wezgłowia 180 cm
 Cokół w kolorze **28** dąb lakierowany (inne dostępne warianty zobacz na stronach 28-31),
 Tkanina **BRU BOLSHOI 33 HUNTER**



istnieje możliwość wykonania łóżka z kamieniami SWAROVSKIEGO



Na zdjęciu łóżko KONTYNENTALNE z wezglowiem 700 z ramą drewnianą w kolorze 28, Podstawa E, wysokość wezglowia 180 cm, Cokół w kolorze 28 dąb lakierowany (inne dostępne warianty zobacz na stronach 28-31), Tkanina BRU BOLSHOI 33 HUNTER

Zastosowanie nóżek od 10 cm umożliwia dostęp robotom sprzątającym

WEZGLÓWIE 700 z kolekcji łóżek KONTYNENTALNYCH

Ciesząc się ogromnym powodzeniem wezglowie 700 w nowej odsłonie z indywidualnie zaprojektowanymi prostokątnymi stolikami nocnymi z litego, selekcyjonowanego drewna dębowego na wysokich drewnianych nóżkach wykończonych mosiężnymi elementami.

Dodatkowe wyposażenie

Do łóżka z wezglowiem 700 doskonale pasuje stół Natural z kolekcji mebli uzupełniających N.E.2020/2021. Więcej komód i stolików zobacz na stronie 176 i 177 katalogu lub na stronie www.newelegance.pl



Wezglowie nr 700 z ramą metalową chromowaną

Wezglowie nr 700 z ramą drewnianą dąb lakierowany 28



Solidna konstrukcja pod podstawę łóżka z wezglowiem 700 + ozdobne listwy cokołu z litego drewna lub blachy chromowanej. Element dostarczany w wersji zmontowanej.



Dobierz materac! Ofertę zobacz na stronach 180–185 katalogu. Dobierz podstawę! Ofertę zobacz na stronach 28–30 katalogu.

Wymiary łóżka KONTYNENTALNEGO z wezglowiem 700

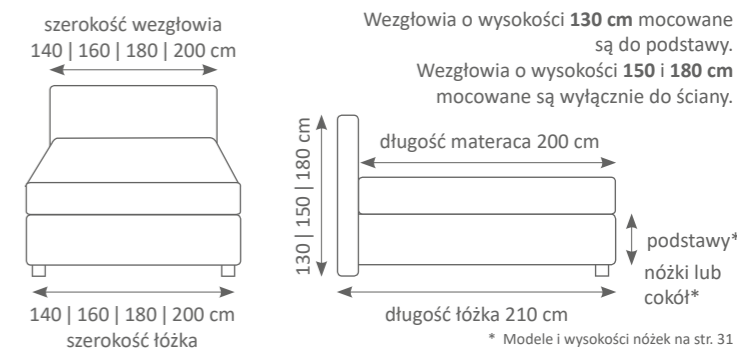

* Modele i wysokości nóżek na str. 31 * wysokości i rodzaje podstaw zobacz na stronach 28-30



Na zdjęciu łóżko **KONTYENTALNE** z wezglowiem **606**, Podstawa **B**, wysokość wezglowia **125 cm**,
Nóżka **28** w kolorze **28** (inne dostępne warianty zobacz na stronach 28-31),
Tkanina **VELIERO 27 FARGOTEX**

Zastosowanie nóżek od 10 cm
umożliwia dostęp robotom
sprzątającym

WEZGŁOWIE 606 z kolekcji łóżek KONTYENTALNYCH

Wyjątkowe, głęboko pikowane wezglowie w kształcie pionowych prostokątów o mniejszych i większych rozmiarach. Różnorodność wielkości i głębokie przestrzenie pomiędzy figurami nadają mu bardzo przestrzennej formy.

Dodatkowe wyposażenie

Do łóżka z wezglowiem 606 doskonale pasuje stolik kontynentalny E z kolekcji mebli uzupełniających N.E.2020/2021. Więcej komód i stolików zobacz na stronie 176 i 177 katalogu lub na stronie www.newelegance.pl



Dobierz **materac!** Ofertę zobacz na stronach **180–185** katalogu.
Dobierz **podstawę!** Ofertę zobacz na stronach **28–30** katalogu.

Wymiary łóżka KONTYENTALNEGO z wezglowiem 606

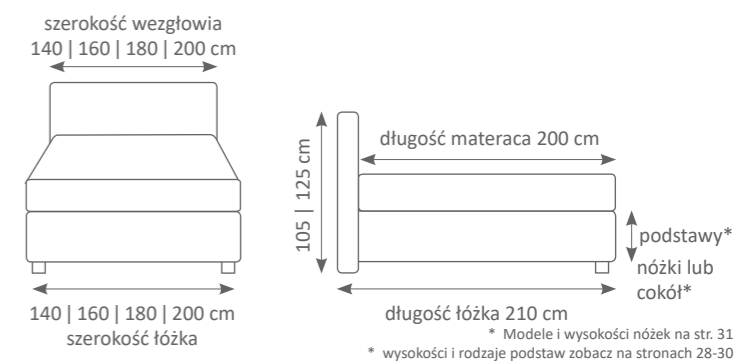



Na zdjęciu łóżko **KONTYNENTALNE** z wezgłowiem **507**, Podstawa **P**, wysokość wezgłowia **115 cm**
 Nóżka **34** (inne dostępne warianty zobacz na stronach 28-31),
 Tkanina **CROWN VELVET 109, RIDEX**

WEZGŁOWIE 507 z kolekcji łóżek KONTYNENTALNYCH

Klasyczne wzornictwo, ergonomiczna budowa, przytulna welurowa tkanina w Twojej ulubionej barwie. Połączenie tych cech w łóżku z wezgłowiem 507 zaspokoi wszystkie Twoje oczekiwania.

Dodatkowe wyposażenie

Do łóżka z wezgłowiem 507 doskonale pasuje stolik kontynentalny D z kolekcji mebli uzupełniających N.E.2020/2021. Więcej komód i stolików zobacz na stronie 176 i 177 katalogu lub na stronie www.newelegance.pl

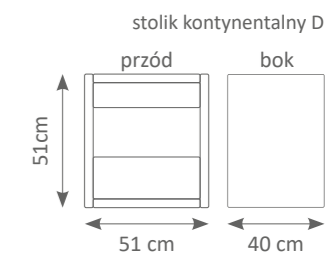

Dobierz **materac!** Ofertę zobacz na stronach **180–185** katalogu.
 Dobierz **podstawę!** Ofertę zobacz na stronach **28–30** katalogu.

Wymiary łóżka KONTYNENTALNEGO z wezgłowiem 507

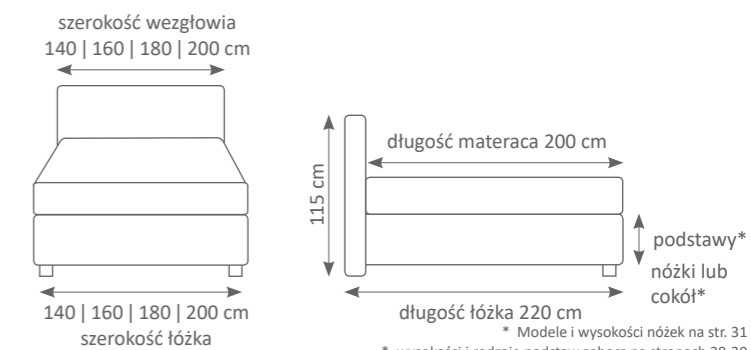

Zastosowanie nóg od 10 cm
umożliwia dostęp robotom
sprzątającym



Zastosowanie nóżek od 10 cm umożliwia dostęp robotom sprzątającym

Na zdjęciu łóżko **KONTYENTALNE** z wezłowiem **505**, Podstawa **B**, wysokość wezłowia **118 cm**
Nóżka **25** w kolorze **24** (inne dostępne warianty zobacz na stronach 28-31),
Tkanina **CROWN VELVET 35, RIDEX**

WEZGŁOWIE 505 z kolekcji łóżek KONTYENTALNYCH

Komfort ma wiele twarzy. Komfort łóżka z wezłowiem 505 sprawia, że cały wolny czas chcemy w nim spędzić.

Dodatkowe wyposażenie

Do łóżka z wezłowiem 505 doskonale pasuje stół kontynentalny E z kolekcji mebli uzupełniających NEW ELEGANCE. Więcej komód i stolików zobacz na stronie 176 i 177 katalogu lub na stronie www.newelegance.pl

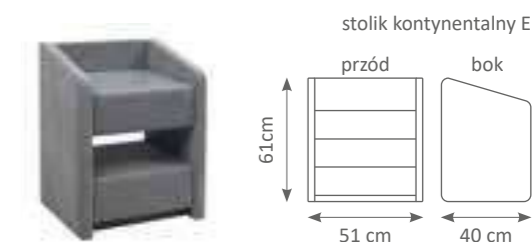

Dobierz **materac!** Ofertę zobacz na stronach **180–185** katalogu.
Dobierz **podstawę!** Ofertę zobacz na stronach **28–30** katalogu.

Istnieje możliwość zamówienia wezłowia z puchowym wypełnieniem. 100% naturalnego puchu dla Twojego komfortu.



Wymiary łóżka KONTYENTALNEGO z wezłowiem 505

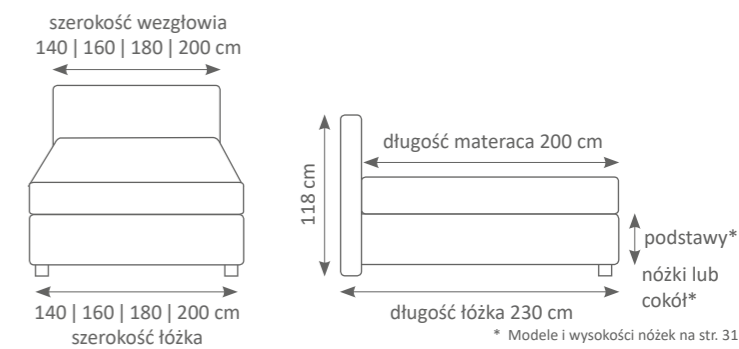

* Modele i wysokości nóżek na str. 31
* wysokości i rodzaje podstaw zobacz na stronach 28-30



Zastosowanie nóg od 10 cm
umożliwia dostęp robotom
sprzątającym

WISZĄCE WEZGŁOWIA SMART z kolekcji łóżek KONTYMENTALNYCH

Wezgłowie SMART to oryginalny pomysł na wezgłowie Twojego łóżka. Wezgłowie nie jest elementem łóżka. Jest wieszane na ścianie niezależnie od podstawy. W ofercie zawarliśmy 3 różne wzory do wyboru. Wszystkie dostępne w tych samych rozmiarach.



wezgłowie nr 1



wezgłowie nr 4

wezgłowie nr 5



Dobierz **materac!** Ofertę zobacz na stronach 180–185 katalogu.
Dobierz **podstawę!** Ofertę zobacz na stronach 28–30 katalogu.

Wymiary łóżka KONTYMENTALNEGO z wezgłowiem SMART

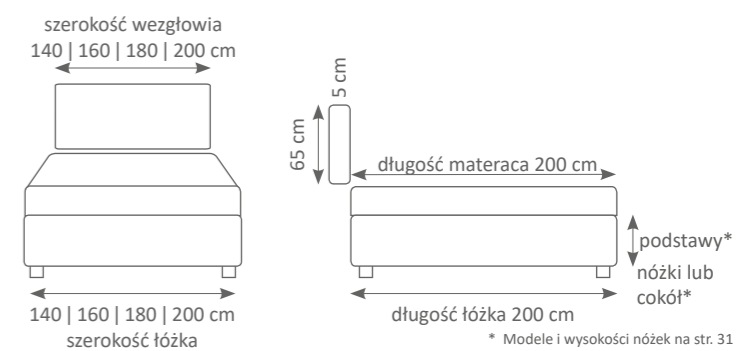

* Modele i wysokości nóg na str. 31
* wysokości i rodzaje podstaw zobacz na stronach 28-30

Na zdjęciu łóżko KONTYMENTALNE z wezgłowiem SMART 5, Podstawa P,
Nóżka 34 (inne dostępne warianty zobacz na stronach 28-31),
Tkanina CROWN VELVET 30, RIDEX



Na zdjęciu łóżko **KONTYENTALNE** z wezglowiem 600, Podstawa C, wysokość wezglowia 180 cm
Nóżka 34 (inne dostępne warianty zobacz na stronach 28-31),
Tkanina kolekcja **MYSTIC 12, AQUACLEAN**

Zastosowanie nóżek od 10 cm
umożliwia dostęp robotom
sprzątającym

WEZGŁOWIE 600 z kolekcji łóżek KONTYENTALNYCH

Również duże może być piękne. Rozbudowane wezglowia nr 600 o klasycznym wzorze stanie się ozdobą każdego pomieszczenia.

Dodatkowe wyposażenie

Do łóżka z wezglowiem 600 doskonale pasuje stolik kontynentalny D z kolekcji mebli uzupełniających N.E.2020/2021/2021. Więcej komód i stolików zobacz na stronie 176 i 177 katalogu lub na stronie www.newelegance.pl

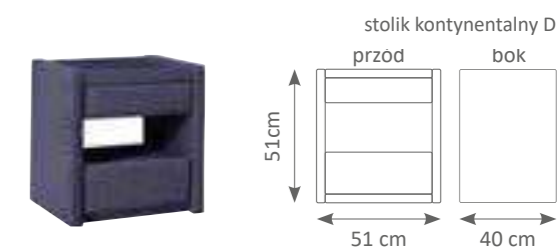

Dobierz **materac!** Ofertę zobacz na stronach 180–185 katalogu.
Dobierz **podstawę!** Ofertę zobacz na stronach 28–30 katalogu.

Wymiary łóżka KONTYENTALNEGO z wezglowiem 600

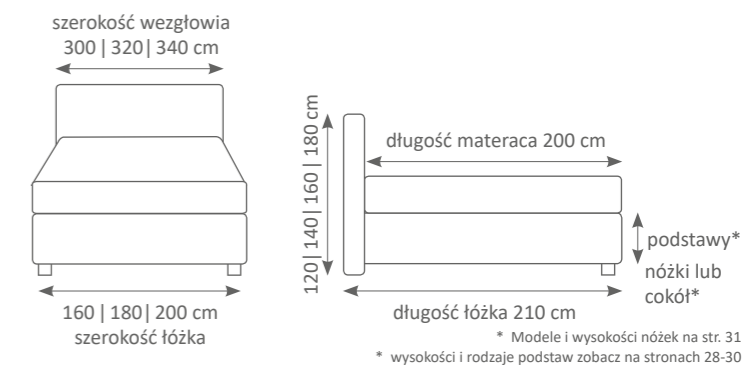

* Modele i wysokości nóżek na str. 31
* wysokości i rodzaje podstaw zobacz na stronach 28-30

Wezglowia o wysokości 120 cm są mocowane do podstawy. Wezglowia o wysokości 140, 160 i 180 są mocowane wyłącznie do ściany.





Na zdjęciu łóżko **KONTYENTALNE** z wezgłowiem **504**, Podstawa E, wysokość wezgłowia **115 cm**
Nóżka **28** w kolorze **01** (inne dostępne warianty zobacz na stronach 28-31),
Tkanina **CROWN VELVET 119, RIDEX**

Zastosowanie nóżek od 10 cm
umożliwia dostęp robotom
sprzątającym

WEZGŁOWIE 504 z kolekcji łóżek KONTYENTALNYCH

Masywna, a zarazem bardzo miękka i miła w dotyku konstrukcja łóżka kontynentalnego podnosi standard każdej sypialni. Poprawia panujący w niej klimat i gwarantuje wygodę oraz luksus użytkowania, a także wysoką funkcjonalność poprzez czteropozycyjną regulację pochylecia wezgłowia dla zapewnienia najwyższego komfortu i zdrowego wypoczynku.

Dodatkowe wyposażenie

Stolik CALGARY z systemem PUSH&PULL. Więcej komód i stolików zobacz na stronie 176 i 177 katalogu lub na stronie www.newelegance.pl

stolik CALGARY



Dobierz **materac!** Ofertę zobacz na stronach **180–185** katalogu.
Dobierz **podstawę!** Ofertę zobacz na stronach **28–30** katalogu.



21 cm
głębokość wezgłowia

** Maksymalna wysokość nóżek, podstawy, materaca i nakładki na materac nie może przekroczyć 59 cm z racji na rozkładany element wezgłowia.

Wymiary łóżka KONTYENTALNEGO z wezgłowiem 504

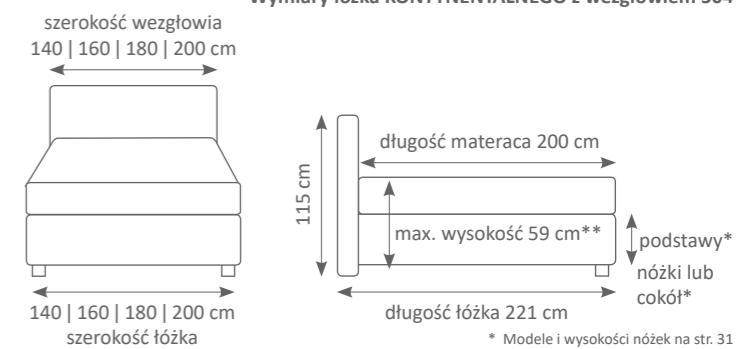

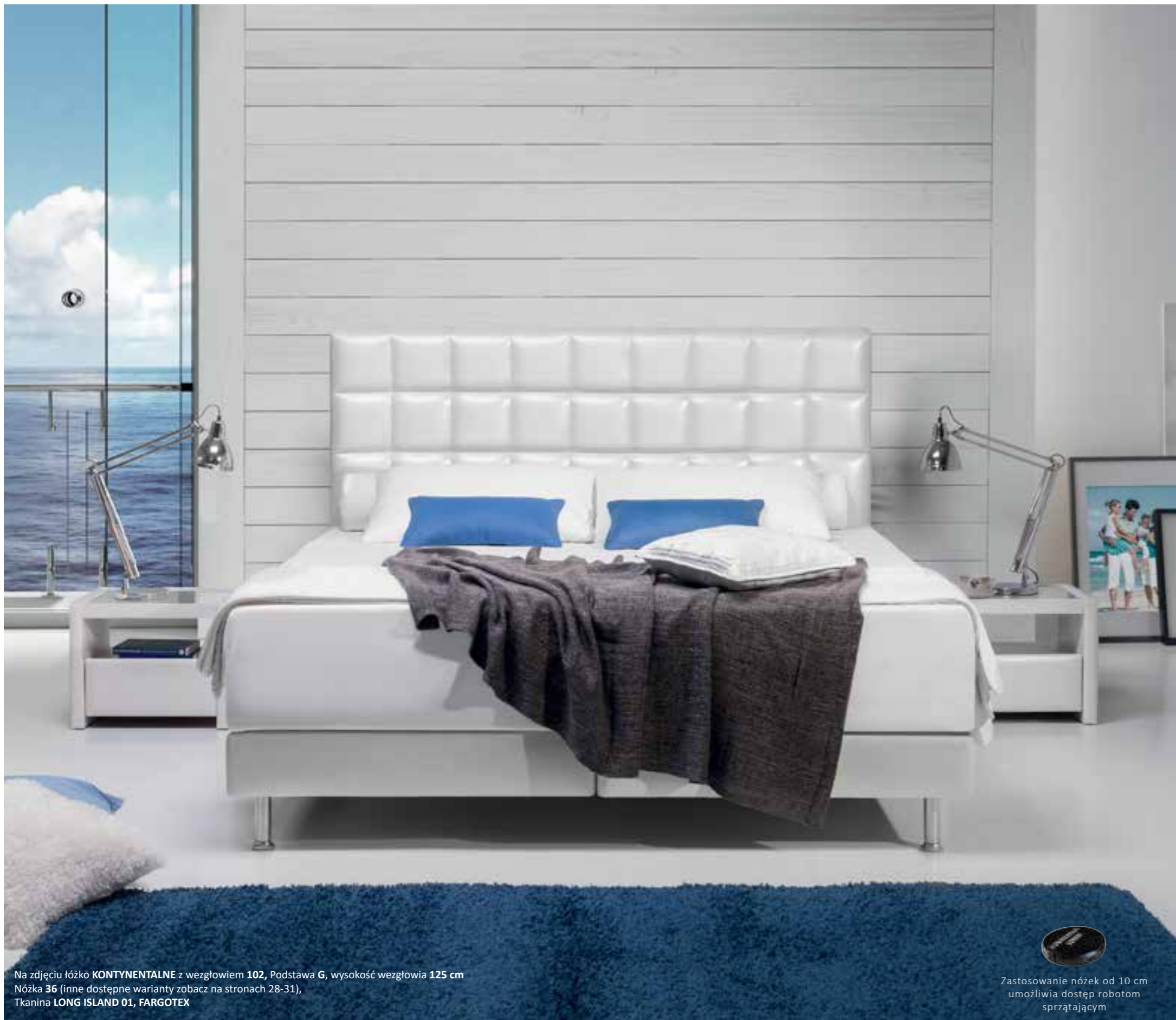

Na zdjęciu łóżko KONTYMENTALNE z wezglowiem 102, Podstawa G, wysokość wezglowia 125 cm
 Nóżka 36 (inne dostępne warianty zobacz na stronach 28-31),
 Tkanina LONG ISLAND 01, FARGOTEX

Zastosowanie nóżek od 10 cm
 umożliwia dostęp robotom
 sprzątającym

WEZGŁOWIA 100 | 101 | 102 | 105 z kolekcji łóżek KONTYMENTALNYCH



Dobierz **materac!** Ofertę zobacz na stronach 180–185 katalogu.
 Dobierz **podstawę!** Ofertę zobacz na stronach 28–30 katalogu.

Wymiary łóżka KONTYMENTALNEGO z wezglowiem 100 | 101 | 102

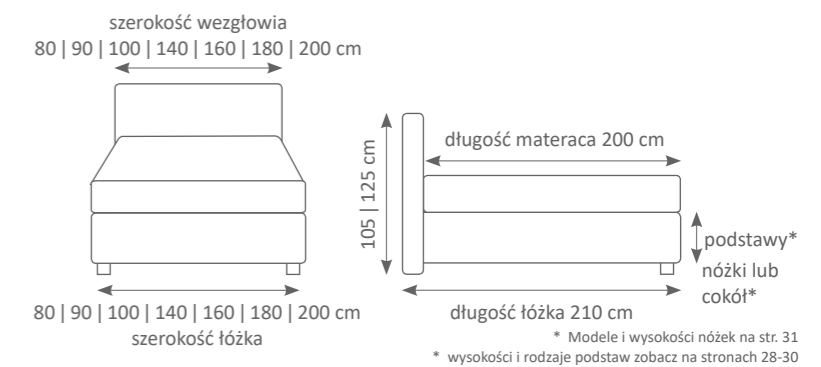

Wymiary łóżka KONTYMENTALNEGO z wezglowiem 105

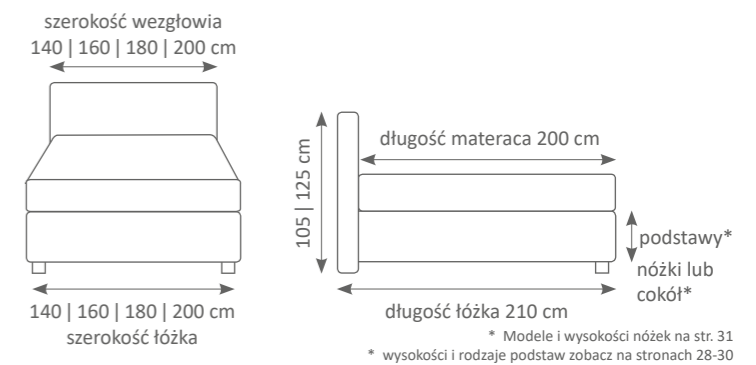



Na zdjęciu łóżko **KONTYENTALNE** z wezglowiem **201**, Podstawa **Z**, wysokość wezglowia **125 cm**
 Nóżka **34** (inne dostępne warianty zobacz na stronach 28-31),
 Tkanina **BELLAGIO 213 AC, AQUACLEAN**

Zastosowanie nóżek od 10 cm
 umożliwia dostęp robotom
 sprzątającym

WEZGŁOWIA 201 | 202 z kolekcji łóżek KONTYENTALNYCH

Przytulna i komfortowa sypialnia jest gwarancją zdrowego relaksu i spokojnego snu. Do stworzenia odpowiedniego klimatu wnętrza wystarczy doskonale łóżko kontynentalne o miękkiej, masywnej konstrukcji oraz wysmakowany design. Aby uzyskać cieszącą nasze zmysły harmonię wnętrza nowoczesnego proponujemy wezglowie nr 201.

Dodatkowe wyposażenie

Do łóżka kontynentalnego 201 i 202 doskonale pasuje stolik nocny Diament z kolekcji mebli uzupełniających N.E.2020/2021. Więcej stolików i komód zobacz na stronie 176 i 177 katalogu lub na stronie www.newelegance.pl

stolik Diament

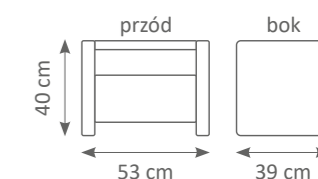

wezglowie nr 201



wezglowie nr 202



Dobierz **materac!** Ofertę zobacz na stronach **180–185** katalogu.
 Dobierz **podstawę!** Ofertę zobacz na stronach **28–30** katalogu.

Wymiary łóżka KONTYENTALNEGO z wezglowiem 201 | 202

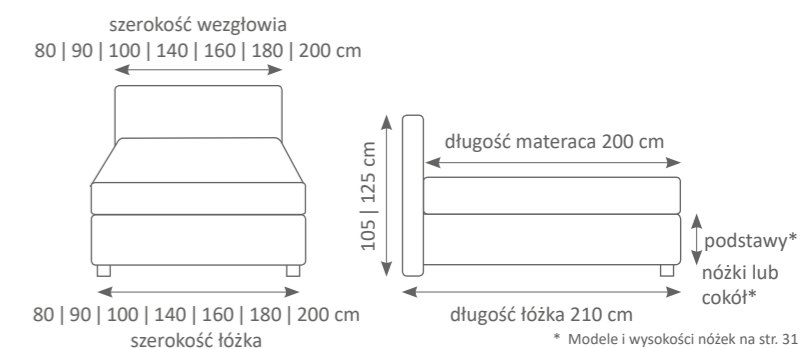

* Modele i wysokości nóżek na str. 31
 * wysokości i rodzaje podstaw zobacz na stronach 28-30



Na zdjęciu łóżko **KONTYENTALNE** z wezłowiem **900**, Podstawa **B**, wysokość wezłowia **165 cm**
 Nóżka **28** w kolorze **01** (inne dostępne warianty zobacz na stronach 28-31),
 Tkanina **GENOVA 600, SYMPHONY**

Zastosowanie nóżek od 10 cm
 umożliwia dostęp robotom
 sprzątającym

WEZGŁOWIE 900 z kolekcji łóżek KONTYENTALNYCH

Nic, co wyjątkowe, nie jest dziełem przypadku. Taki właśnie wyjątkowy charakter cechuje niezwykle i superkomfortowe łóżko kontynentalne z wezłowiem 900. Jego niekonwencjonalny design – mieszanka odrobiny klasyki oraz spora dawka romantyzmu – tworzą dobry nastrój we wnętrzu i zapewniają wspaniałe samopoczucie tak w dzień, jak i w nocy.

Dodatkowe wyposażenie

na zdjęciu **stolik ROYAL A**. Więcej komód i stolików zobacz na stronie 176 i 177 katalogu lub na stronie www.newelegance.pl

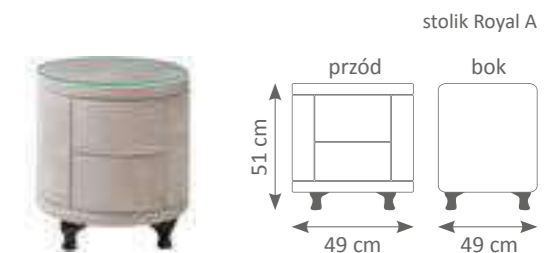

Dwa rodzaje ćwieków do wyboru

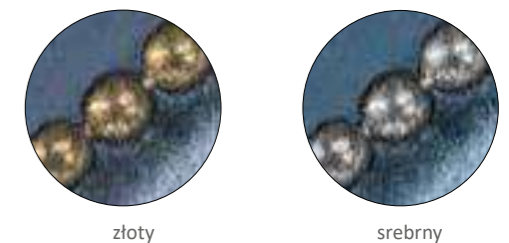

Dobierz **materac!** Ofertę zobacz na stronach **180–185** katalogu.
 Dobierz **podstawę!** Ofertę zobacz na stronach **28–30** katalogu.

Wymiary łóżka KONTYENTALNEGO z wezłowiem 900

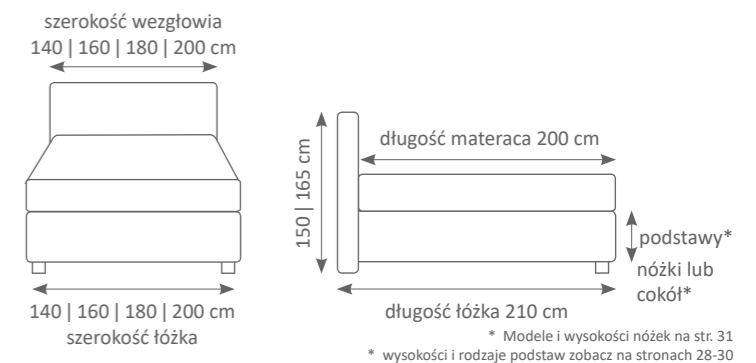



istnieje możliwość
wykonania łóżka
z kamieniami
SWAROVSKIEGO

WEZGŁOWIE 301 z kolekcji łóżek KONTYNENTALNYCH

Niepowtarzalne, romantyczne pomysły na aranżację wnętrza sypialni cieszą się bardzo dużą popularnością, gdyż właściwie całe nasze życie toczy się wokół tematów łóżkowych. I chyba słusznie, bo łóżko to nieodzowny element naszej codzienności, a to gęsto pikowane wezglowienie jest doskonałym uzupełnieniem romantycznych aranżacji.

Dodatkowe wyposażenie

Do łóżka z wezglowieniem 301 doskonale pasują pikowana komoda ROMA i stolik nocny ROYAL C z kolekcji mebli uzupełniających N.E.2020/2021/2021. Więcej komód i stolików zobacz na stronie 176 i 177 katalogu lub na stronie www.newelegance.pl

stolik z systemem PUSH&PULL
stolik Royal C

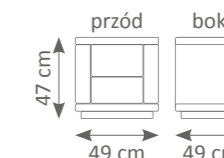

komoda z systemem PUSH&PULL
komoda Roma

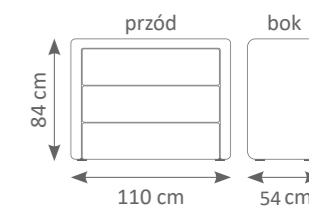

głębokie pikowania



Wymiary łóżka KONTYNENTALNEGO z wezglowieniem 301

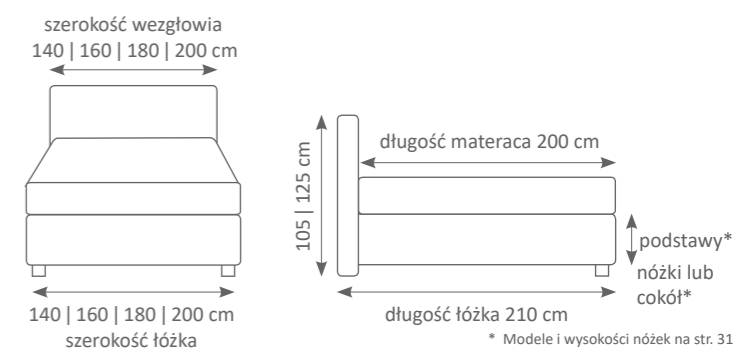

* Modele i wysokości nóżek na str. 31
* wysokości i rodzaje podstaw zobacz na stronach 28-30

Na zdjęciu łóżko KONTYNENTALNE z wezglowieniem 301, Podstawa D, wysokość wezglowienia 125 cm
Nóżka 34 (inne dostępne warianty zobacz na stronach 28-31),
Tkanina SPIRIT 106 AQUACLEAN

Zastosowanie nóżek od 10 cm
umożliwia dostęp robotom
sprzątającym



Zastosowanie nóżek od 10 cm umożliwia dostęp robotom sprzątającym

Na zdjęciu łóżko KONTYENTALNE z wezgłowiem 403, Podstawa E, wysokość wezgłowia 125 cm
Nóżka 28 w kolorze białym 26 (inne dostępne warianty zobacz na stronach 28-31),
Tkanina MILI 57, ARTEX

WEZGŁOWIE 403 z kolekcji łóżek KONTYENTALNYCH

Głęboko pikowane w kształt trójkątów wezgłowie przywodzi na myśl górskie wierzchołki. Podwyższa optycznie pomieszczenia i zachęca do zdobywania szczytów – wszelkich :)

Dodatkowe wyposażenie

Do łóżka z wezgłowiem 403 doskonale pasują komoda i stolik nocny z białym, szarym lub czarnym szkłem z kolekcji mebli uzupełniających N.E.2020/2021. Więcej komod i stolików zobacz na stronie 176 i 177 katalogu lub na stronie www.newelegance.pl

stolik z systemem PUSH&PULL

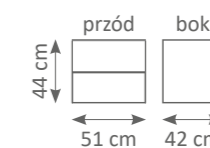

komoda z systemem PUSH&PULL

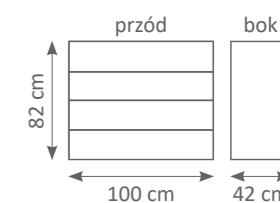

Dobierz **materac!** Ofertę zobacz na stronach 180–185 katalogu.
Dobierz **podstawę!** Ofertę zobacz na stronach 28–30 katalogu.

głębokie pikowania



Wymiary łóżka KONTYENTALNEGO z wezgłowiem 403

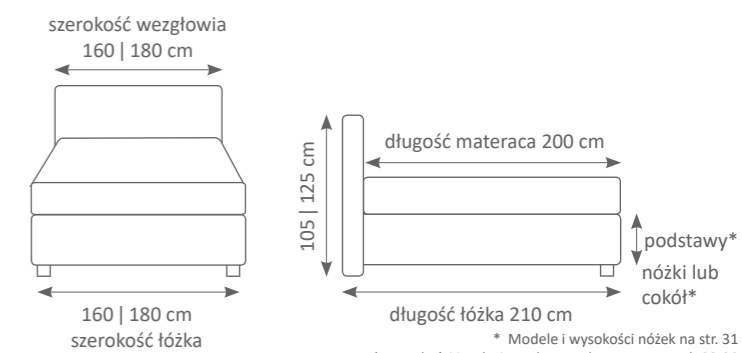



Na zdjęciu łóżko **KONTYENTALNE** z wezgłowiem **402**, Podstawa **C**, wysokość wezgłowia **125 cm**
 Nóżka **28** w kolorze białym **26** (inne dostępne warianty zobacz na stronach 28-31),
 Tkanina **SAMUI 23, ARTEX**

Zastosowanie nóżek od 10 cm umożliwia dostęp robotom sprzątającym

WEZGŁOWIE 402 z kolekcji łóżek KONTYENTALNYCH

Wyjątkowe, głęboko pikowane wezgłowie w kształcie pionowych rombów wygląda niezwykle szlachetnie. Dodaje pomieszczeniu prawdziwej elegancji. W takim łóżku można poczuć się tak, jak za starych dobrych czasów czuli się prawdziwi dżentelmeni i wytworne damy.

Dodatkowe wyposażenie

Do łóżka z wezgłowiem 402 doskonale pasują komoda i stolik nocny z białym, szarym lub czarnym szkłem z kolekcji mebli uzupełniających N.E.2020/2021/2021. Więcej komód i stolików zobacz na stronie 176 i 177 katalogu lub na stronie www.newelegance.pl

stolik z systemem PUSH&PULL

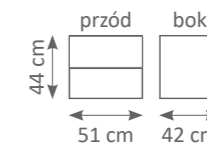

komoda z systemem PUSH&PULL

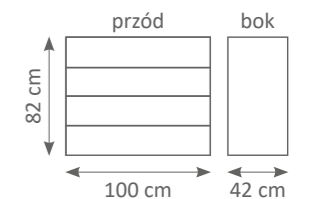

głębokie pikowania



Wymiary łóżka KONTYENTALNEGO z wezgłowiem 402

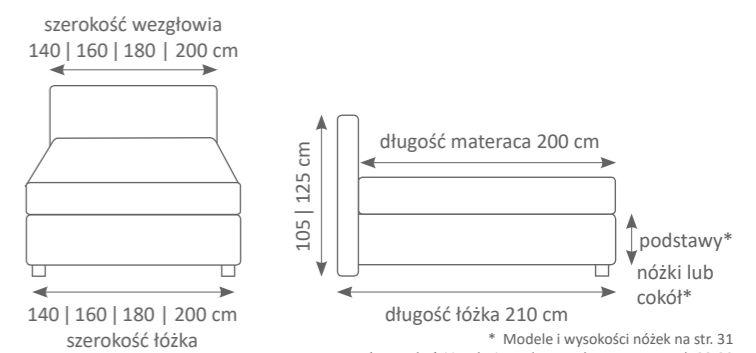

NEW ELEGANCE
FURNITURE

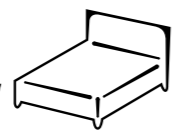

KOLEKCJA ŁÓŻEK TAPICEROWANYCH

Łóżka tapicerowane New Elegance to jedna z bogatszych, pod względem ilościowym i wzorniczym, kolekcja w kraju. Zbudowane są na solidnych stelażach z dobrze wysezonowanego drewna i obite najwyższej jakości tkaninami. Sprawdź, jak wyjątkowe mogą być sny w naszych łóżkach.



Bogata oferta rozmiarów i modeli. Od klasycznych wzorów typu Havana do nowoczesnych typu Bergamo. Każdy znajdzie model dla siebie.



Dbamy nie tylko o to, co widać, ale również o jakość i solidność elementów konstrukcyjnych. Łóżko w każdym narożniku ma mocną, grubą blachę montowaną na 8 śrub \varnothing 8 mm. W całym łóżku jest ich aż 32.



Ponad 400 kolorów tkanin. Jedną z najszerszych ofert na rynku, wyselekcjonowaną przez specjalistów od mody mieszkaniowej oraz technologów dbających o jakość. Każde łóżko możesz zamówić w dowolnej tkaninie z naszych wzorników, a my gwarantujemy jej wieloletnie użytkowanie bez przetarć i odbarwień. W wielu tkaninach wykorzystano też technologie powodujące odporność na plamy czy też ich nieprzemakalność.



Wiele modeli łóżek wzbogaciliśmy o nowoczesne dodatki w postaci oświetlenia LED, użytecznych, ruchomych zagłówek czy też ozdobnych kryształów Swarovskiego, jak np. w łóżku Princessa.

Kolekcja łóżek Tapicerowanych

Są słowa, które nie padają z naszych ust. Takim słowem jest między innymi kompromis. A szczególnie kompromis w kontekście **JAKOŚCI**. Nasze łóżka mają być **TRWAŁE i FUNKCJONALNE**, a nasi klienci mają być zadowoleni przez wiele lat z użytkowania naszych produktów. Nigdy nie szukamy krótszych dróg, nawet jeżeli są bardziej zyskowe. Naszym celem jest budowanie marki wiarygodnej i odpowiedzialnej.



Staramy się, aby każde łóżko było dopracowane w najdrobniejszych detalach. Przykładamy ogromną wagę do sposobu wykańczania produktów.



Praktycznie każde łóżko z oferty New Elegance dostępne jest w wersji z pojemnikiem lub bez. Łóżka są dostępne w wielu szerokościach.



ŁÓŻKA TAPICEROWANE

Łóżka tapicerowane z kolekcji N.E.2020/2021. 6 kroków, aby dopasować je do swoich potrzeb.

1. WYGLĄD

Łóżka tapicerowane w naszej ofercie są już skompletowanymi propozycjami. Oznacza to, że w przeciwieństwie np. do łóżek kontynentalnych, Premium czy Mini Maxi, każde łóżko ma większość elementów już zawartych w specyfikacji i są one niezmiennie (wezgłowie, rama łóżka itp). Możesz natomiast dobrać materac i funkcje, jakie ma posiadać Twoje łóżko.



2. TKANINA

Wybierz rodzaj i kolor tkaniny. Specjalnie dla Państwa wyselekcjonowaliśmy kolekcję kilkuset tkanin, które kolorystycznie i jakościowo sprostają różnym oczekiwaniom i najwybredniejszym gustom. Tkaniny dobierzesz w salonach sprzedaży lub na www.newelegance.pl

3. WYMIARY

Wybierz model, który pasuje do Twoich potrzeb nie tylko pod względem wyglądu, ale również wymiarów zewnętrznych. Pamiętaj, że niektóre wezgłowania są większe i znacznie wystają poza obrys materaca i korpusu.

4. NÓŻKA

Większość łóżek posiada 3 nóżki do wyboru. Są też takie które mają więcej jak Tiffany, których pełną ofertę zobaczysz na stronie 31 katalogu. Wszystkie nóżki drewniane można zamówić w dowolnym kolorze wg. zestawienia wybarwień poniżej.

WYBARWIENIA NÓŻEK DREWNIANYCH



buk lakierowany 01 dąb olejowany 11 dąb lakierowany 28 biały 26 olcha 21 olcha 22 olcha 23 czarny 24 srebrny 23 złoty 27

ŁÓŻKA TAPICEROWANE

5. Z POJEMNIKIEM CZY BEZ?

Dodatkowe funkcje łóżka i wyposażenie specjalne. Łóżko dostępne jest w kilku konfiguracjach stelaży i pojemników. Dobierz rozwiązanie pasujące do Ciebie i Twoich potrzeb

łóżko bez pojemnika



łóżko wyposażone w solidną podporę pod stelaż.

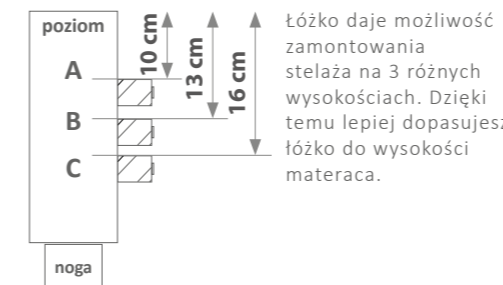

Aby łóżko było kompletne, musisz dobrać odpowiedni stelaż. Pełną ofertę znajdziesz na stronie 178-179 katalogu



łóżko z pojemnikiem uchylnym z otwieraniem przednim



Do łóżek z pojemnikiem dostępne są dwa rodzaje ram: Rama Standard lub Rama Komfort z otwieraniem przednim.

Pozycja montażu ramy w łóżku z pojemnikiem.

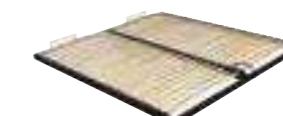
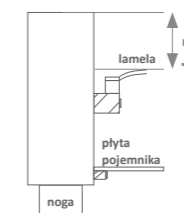

RAMA STANDARD L53

- 24 elastyczne listwy o szerokości 53 mm
- odstęp pomiędzy lamelami 25 mm
- rama metalowa o przekroju 40 x 30 mm
- wysokość stelaża około 55 mm

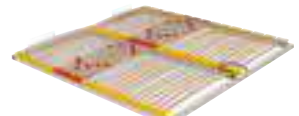
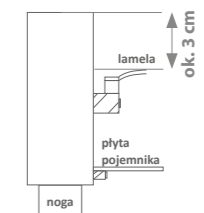

RAMA KOMFORT L38

- 30 elastycznych listew o szerokości 38 mm
 - odstęp pomiędzy lamelami 25 mm
 - rama metalowa o przekroju 40 x 40 mm
 - wysokość stelaża około 70 mm
 - 6 lameli z regulacją twardości
- Elastyczne uchwyty typu duoflex zapewniają podwójną amortyzację i brak tzw. martwej strefy w środkowej części stelaża.

6. MATERAC

Dobierz materac do swojego łóżka. Kompletna oferta materaców na stronach 180-185 katalogu. Znajdziesz tam 9 modeli materaców w różnych rodzajach pokrowców. Nasze materace to najwyższa jakość, która zapewni wygodny i zdrowy sen. W ofercie również dodatkowe nakładki na materac.

<p>Materac ELITTE 27</p> <p>jednostronny średnio twardy wysokość 27 cm</p>	<p>Materac ELITTE 21</p> <p>jednostronny średnio twardy wysokość 21 cm</p>	<p>Materac ROSA</p> <p>jednostronny średnio twardy wysokość 19 cm</p>	<p>Materac BOSS</p> <p>dwustronny twardy wysokość 20 cm</p>	<p>Materac FINEZIA</p> <p>jednostronny średnio miękki wysokość 19 cm</p>
<p>Materac RUBIN</p> <p>dwustronny twardy wysokość 18 cm</p>	<p>Materac FANTAZJA</p> <p>jednostronny średnio miękki wysokość 18 cm</p>	<p>Materac SZAFIR</p> <p>dwustronny twardy wysokość 19 cm</p>	<p>Materac DALIA SMART</p> <p>dwustronny twardy wysokość 18 cm</p>	<p>Nakładki na materac</p>

WYKAZ ŁÓŻEK TAPICEROWANYCH

łóżko tapicerowane **BELLY** – str. 74

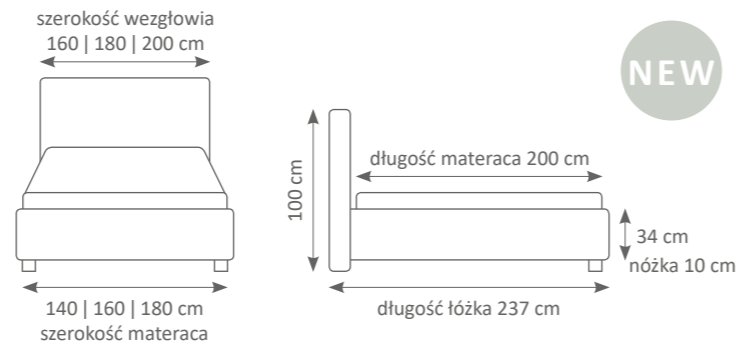

łóżko tapicerowane **BOLSENA** – str. 76

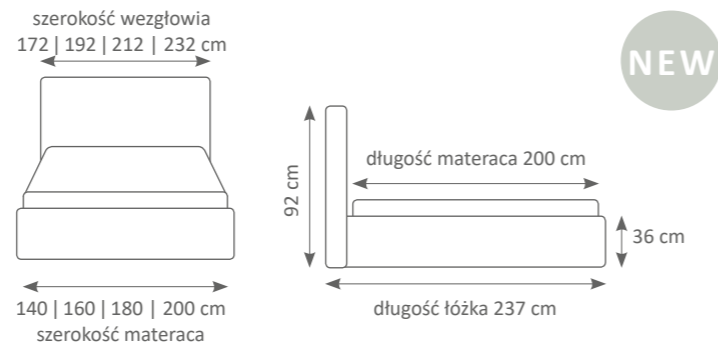

łóżko tapicerowane **SoftLoft** – str. 78

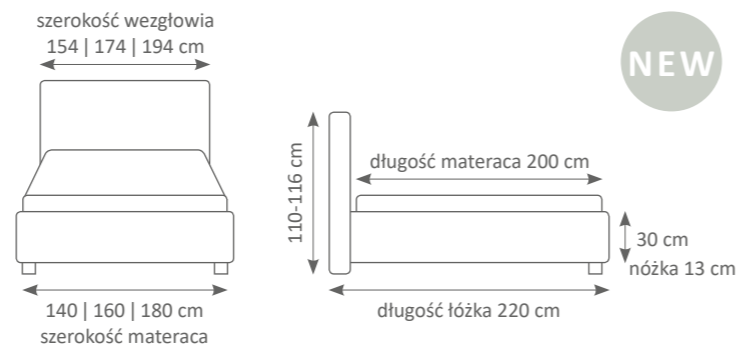

łóżko tapicerowane **ISEO** – str. 80

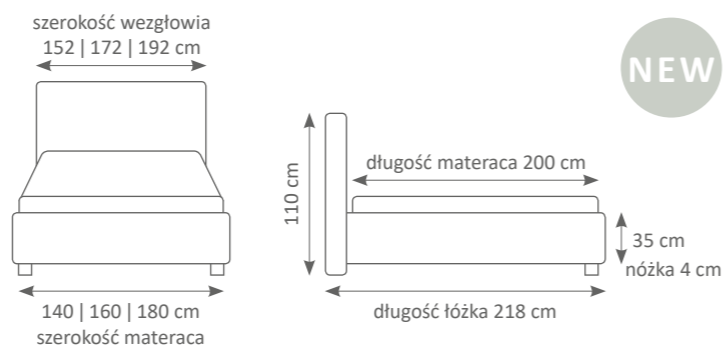

łóżko tapicerowane **MONACO** – str. 82

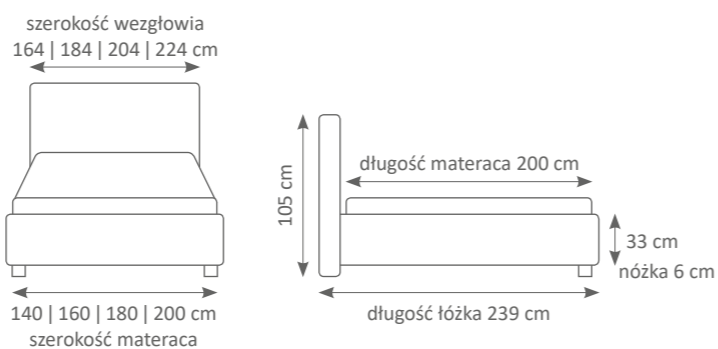

WYKAZ ŁÓŻEK TAPICEROWANYCH

łóżko tapicerowane **PORTO** – str. 86

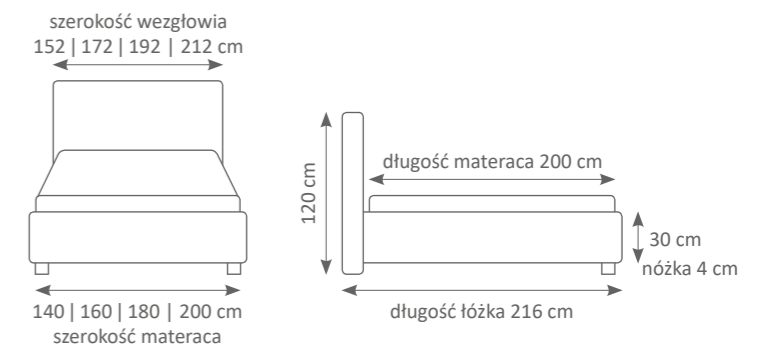

łóżko tapicerowane **APOLLO S** – str. 88

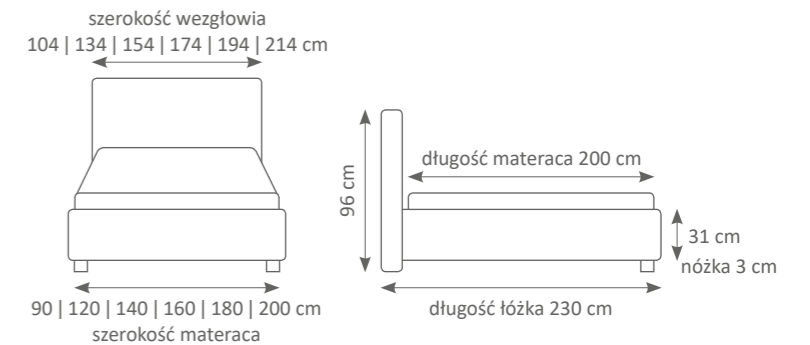

łóżko tapicerowane **HAVANA** – str. 90

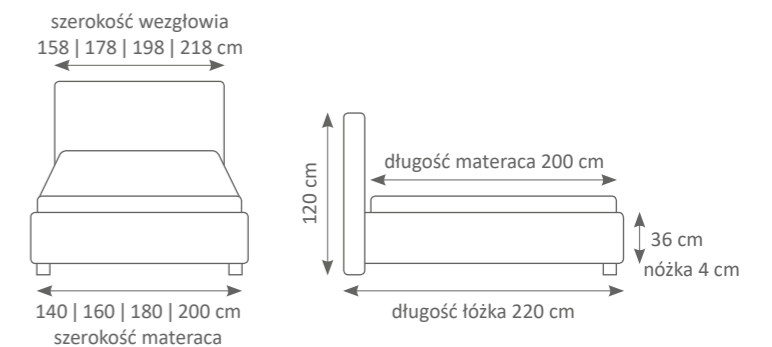

łóżko tapicerowane **BERGAMO** – str. 92

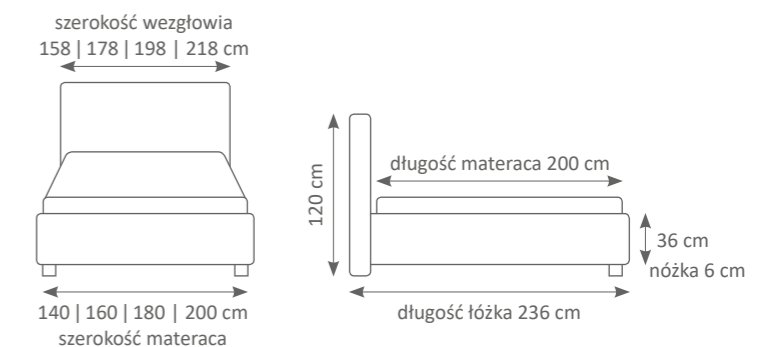

łóżko tapicerowane **KALIPSO** – str. 94

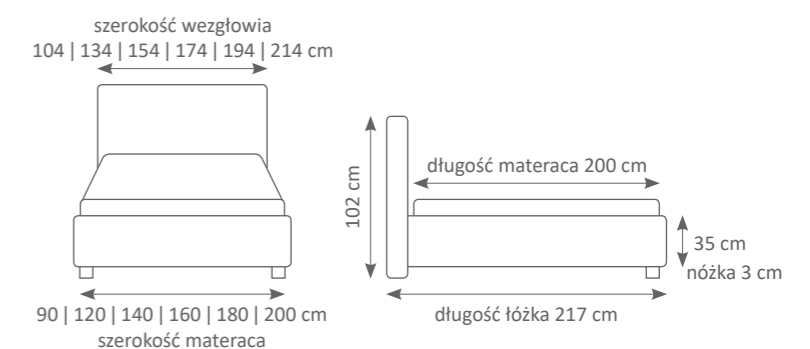

WYKAZ ŁÓŻEK TAPICEROWANYCH

łóżko tapicerowane **SUITA** – str. 96

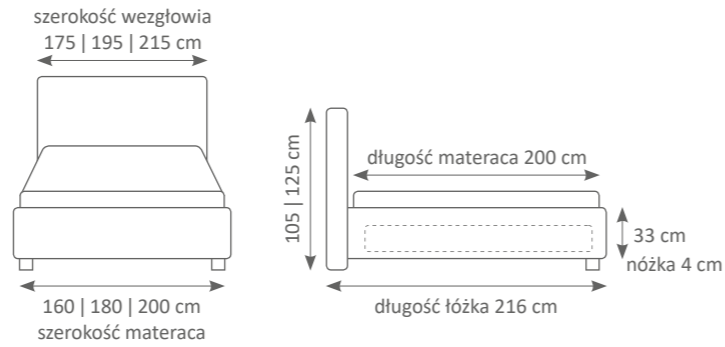

łóżko tapicerowane **NIKE** – str. 98

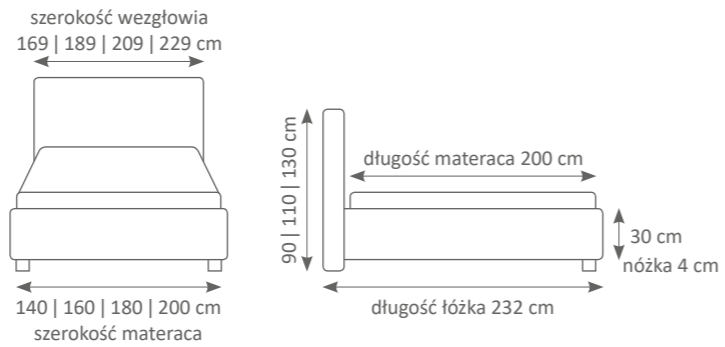

łóżko tapicerowane **APOLLO RELAX** – str. 100

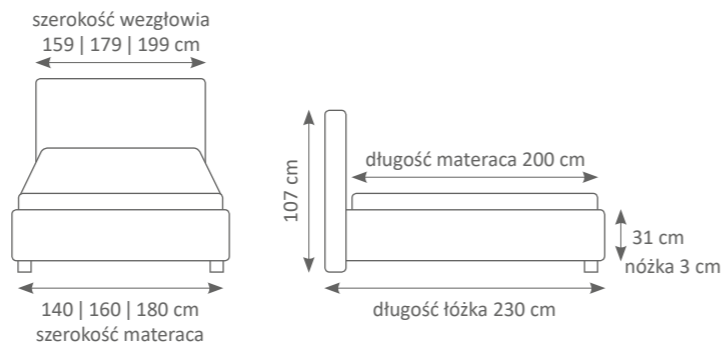

łóżko tapicerowane **CEZAR** – str. 102

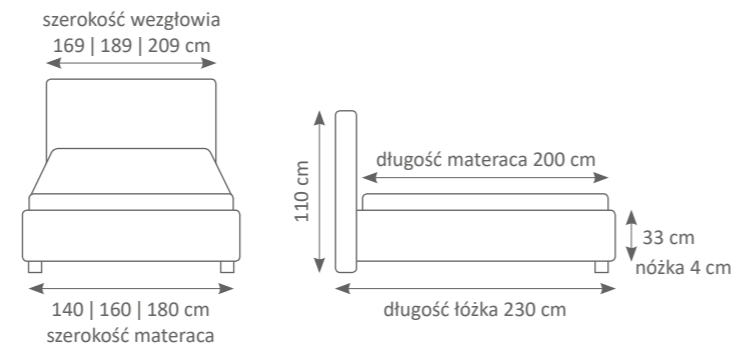

łóżko tapicerowane **APOLLO H** – str. 104

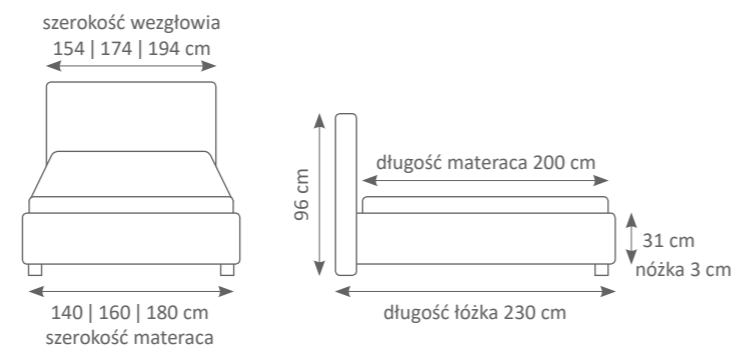

WYKAZ ŁÓŻEK TAPICEROWANYCH

łóżko tapicerowane **CALGARY** – str. 106

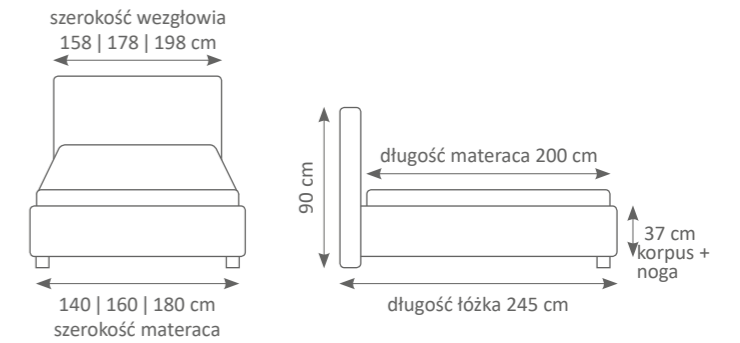

łóżko tapicerowane **VIGO** – str. 107

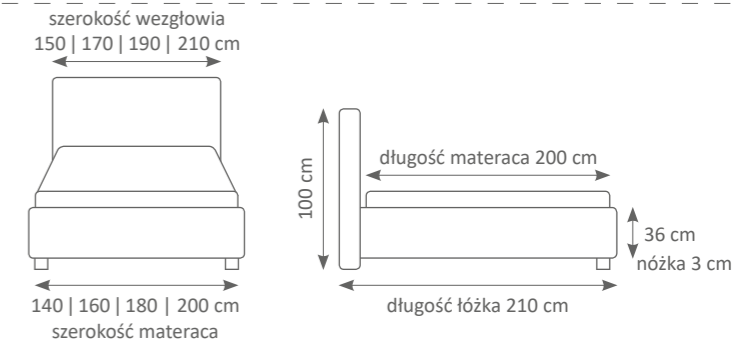

łóżko tapicerowane **PRINCESSA** – str. 108

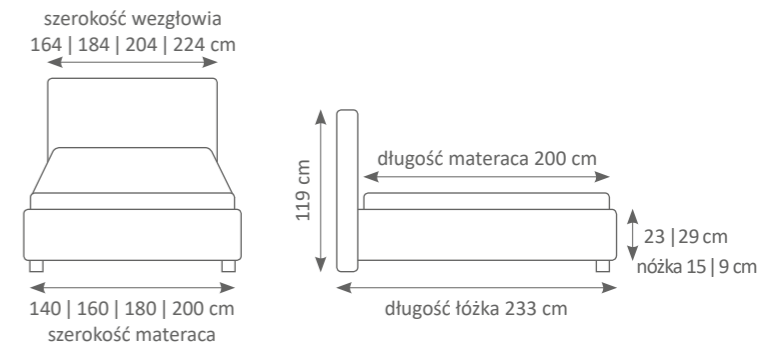

łóżko tapicerowane **ROMA** – str. 110

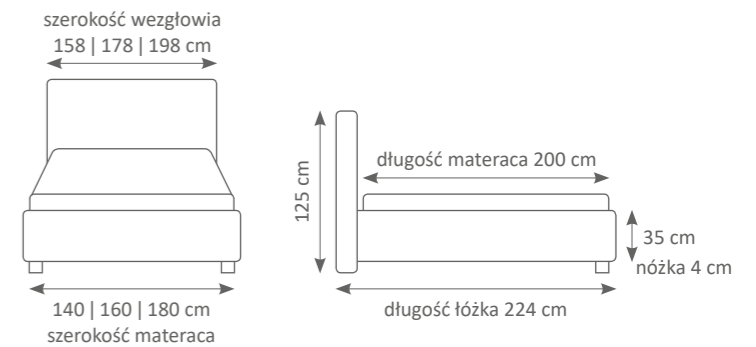

łóżko tapicerowane **TIFFANY** – str. 112

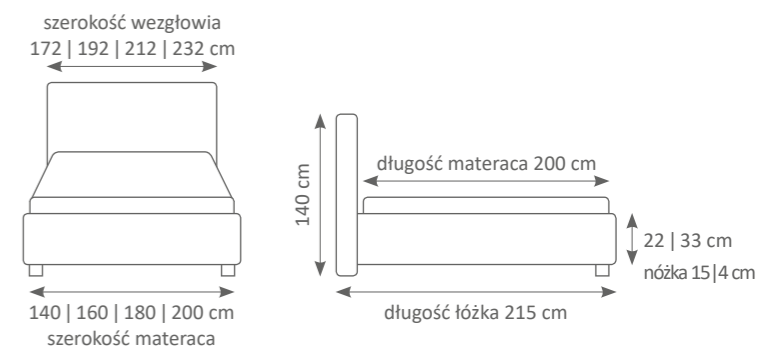

BELLY

łóżko tapicerowane

Niskie łóżko o kształcie wypukłych brzuszkuw na wezglowiu oraz korpusie. Elegancki model dobrze wyglądający również pod niską ścianą.

Dodatkowe wyposażenie

Do łóżka BELLY doskonale pasuje stolik nocny Kontynentalny B z kolekcji mebli uzupełniających **N.E.2020/2021**. Więcej stolików i komód zobacz na stronie 176 i 177 katalogu lub na stronie www.newelegance.pl

stolik kontynentalny B

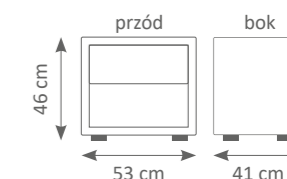

Dostępne warianty nóg



wybarwienia nóżki 29 na stronie 68

Dobierz **materac!** Ofertę zobacz na stronach **180 – 185** katalogu
Dobierz **stelaż!** Ofertę zobacz na stronach **178 – 179** katalogu

Wymiary łóżka tapicerowanego BELLY

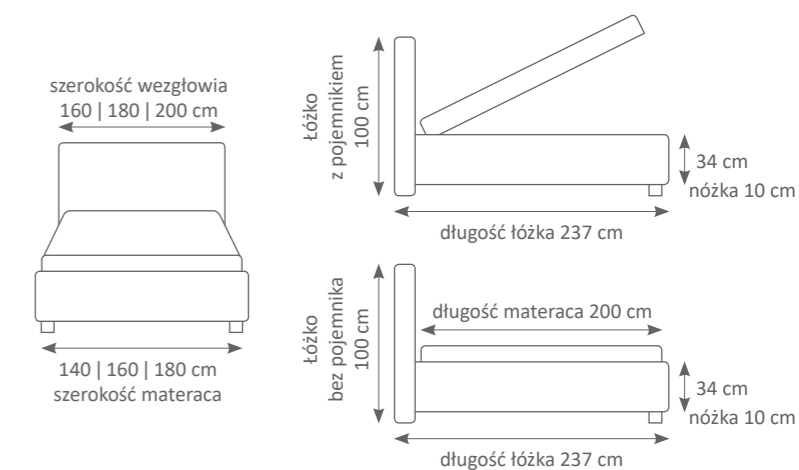

Na zdjęciu łóżko **TAPICEROWANE BELLY**
Nóżka **29** w kolorze **24** (inne dostępne wybarwienia zobacz na stronie 68),
Tkanina **TOPTXTIL AURORA 2490**

Wysokie nóżki umożliwiają
dostęp robotom
sprzątającym

BOLSENA

łóżko tapicerowane

Nowe łóżko z grubym, geometrycznym, dzielonym pionowo na dwie części zagłówkiem z ozdobnymi szwami i marszczynami. Minimalistyczne włoskie wzornictwo doskonale komponujące się z różnymi elementami innych zestawów do sypialni (np. MultiDecor, Loft, GlassLoft).

Dodatkowe wyposażenie

Do łóżka BOLSENA doskonale pasuje stolik nocny BOLSENA z kolekcji mebli uzupełniających N.E.2020/2021. Więcej stolików i komód zobacz na stronie 176 i 177 katalogu lub na stronie www.newelegance.pl

stolik BOLSENA

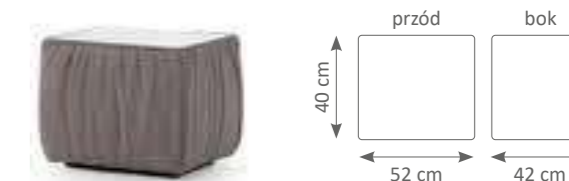

Dobierz **materac!** Ofertę zobacz na stronach 180 – 185 katalogu
Dobierz **stelaż!** Ofertę zobacz na stronach 178 – 179 katalogu

Wymiary łóżka tapicerowanego BOLSENA

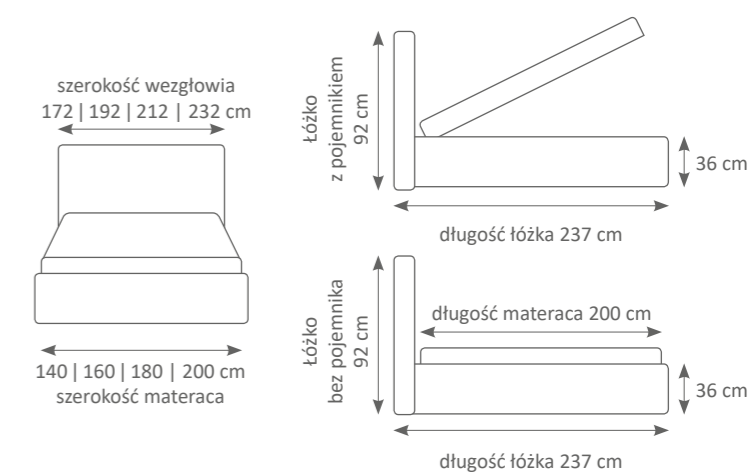

Na zdjęciu łóżko TAPICEROWANE BOLSENA
Tkanina BRU FIBRE GUARD RANCH 12

SoftLoft

łóżko tapicerowane

Dodatkowe wyposażenie

Do łóżka SoftLoft doskonale pasuje stolik nocny i komoda SoftLoft z kolekcji mebli uzupełniających N.E.2020/2021. Więcej stolików i komód zobacz na stronie 176 i 177 katalogu lub na stronie www.newelegance.pl

komoda SoftLoft

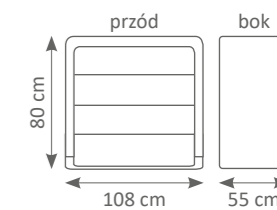

stolik SoftLoft

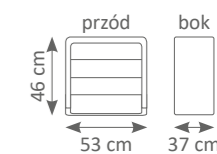

Dobierz materac! Ofertę zobacz na stronach 180 – 185 katalogu
Dobierz stelaż! Ofertę zobacz na stronach 178 – 179 katalogu

Wymiary łóżka tapicerowanego SoftLoft

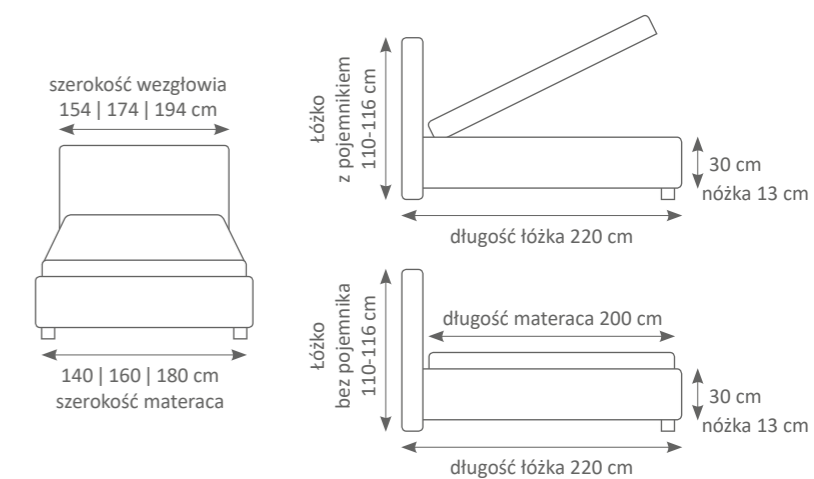

Na zdjęciu łóżko TAPICEROWANE SoftLoft
Tkanina DAVIS PRESTON 23

Wysokie nóżki umożliwiają
dostęp robotom
sprzątającym

ISEO

łóżko tapicerowane

Dodatkowe wyposażenie

Do łóżka ISEO doskonale pasuje stolik nocny ISEO z kolekcji mebli uzupełniających N.E.2020/2021. Więcej stolików i komód zobacz na stronie 176 i 177 katalogu lub na stronie www.newelegance.pl

stolik ISEO

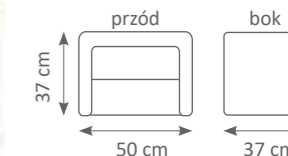

Dostępne warianty nóg

nóżka B



nóżka C

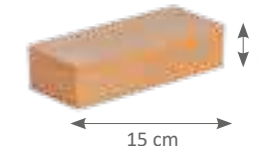

wybarwienia nóżki C na stronie 68

Funkcyjny system rozkładania wezgłowia. W prosty sposób zmienić położenie wezgłowia i dopasować jego położenie do swoich potrzeb. **UWAGA!** Rozkładane wezgłowie wymaga stosowania materaca o wysokości maksymalnie 22 cm w łóżku z pojemnikiem. Wyższy materac może utrudniać odchylenie wezgłowia.



Dobierz **materac!** Ofertę zobacz na stronach 180 – 185 katalogu
Dobierz **stelaż!** Ofertę zobacz na stronach 178 – 179 katalogu

Wymiary łóżka tapicerowanego ISEO

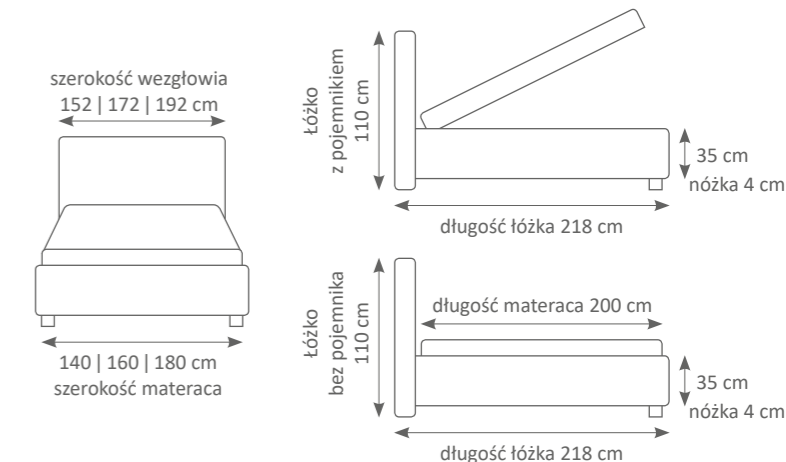

Na zdjęciu łóżko **TAPICEROWANE ISEO**
Nóżka **B**
Tkanina **DEKOMA ROBIN 01**



Na zdjęciu łóżko TAPICEROWANE MONACO
Nóżka B
Tkanina BRU, LECH 02 NAVY

Na zdjęciu łóżko TAPICEROWANE MONACO
Nóżka B
Tkanina BRU, LECH 02 NAVY



MONACO łóżko tapicerowane

Komfort nas uzależnia. Komfort nas pochłania. Komfort łóżka MONACO sprawia, że trudno z nim się rozstać. a gdy już je opuścimy, to szybko za nim tęsknimy.

Dostępne warianty nóg

nóżka B



nóżka A

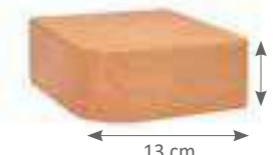

wybarwienia nóżki A na stronie 68



Istnieje możliwość zamówienia wezgłowia z puchowym wypełnieniem. 100% naturalnego puchu dla Twojego komfortu.

Możliwość zamówienia stelaża z funkcją elektrycznego podnoszenia sterowanego pilotem.



Dobierz **materac!** Ofertę zobacz na stronach 180 – 185 katalogu
Dobierz **stelaż!** Ofertę zobacz na stronach 178 – 179 katalogu

Wymiary łóżka tapicerowanego MONACO

szerokość wezgłowia
164 | 184 | 204 | 224 cm

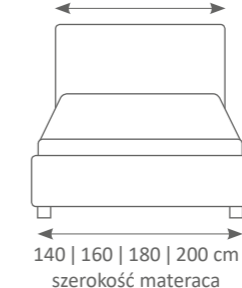

140 | 160 | 180 | 200 cm
szerokość materaca

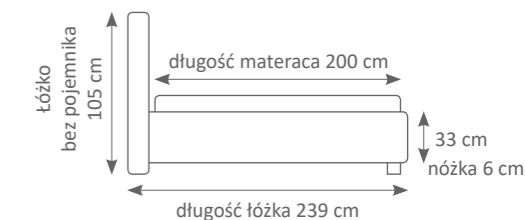
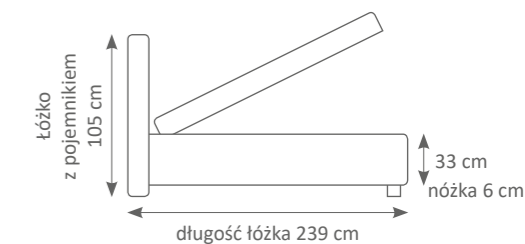



Na zdjęciu łóżko TAPICEROWANE PORTO
Nóżka B
Tkanina BELLAGIO AC 82, AQUACLEAN

PORTO łóżko tapicerowane

Dodatkowe wyposażenie

na zdjęciu stolik CALGARY z systemem PUSH&PULL. Więcej komód i stolików zobacz na stronie 176 i 177 katalogu lub na stronie www.newelegance.pl

stolik CALGARY

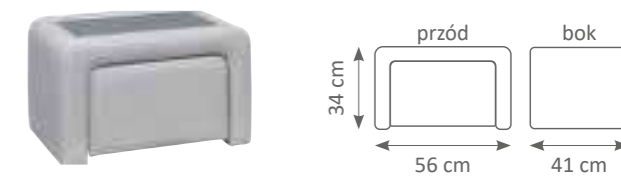

Dostępne warianty nóg

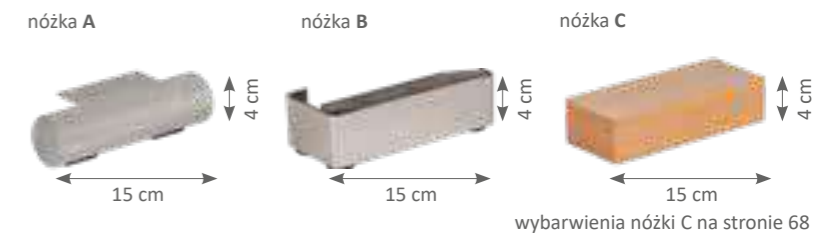

Wezglowia z płynnym przesuwem oparcia, w prosty sposób tworzące doskonałe warunki do czytania i relaksu w łóżku.

Dobierz **materac!** Ofertę zobacz na stronach 180 – 185 katalogu
Dobierz **stelaż!** Ofertę zobacz na stronach 178 – 179 katalogu

Wymiary łóżka tapicerowanego PORTO

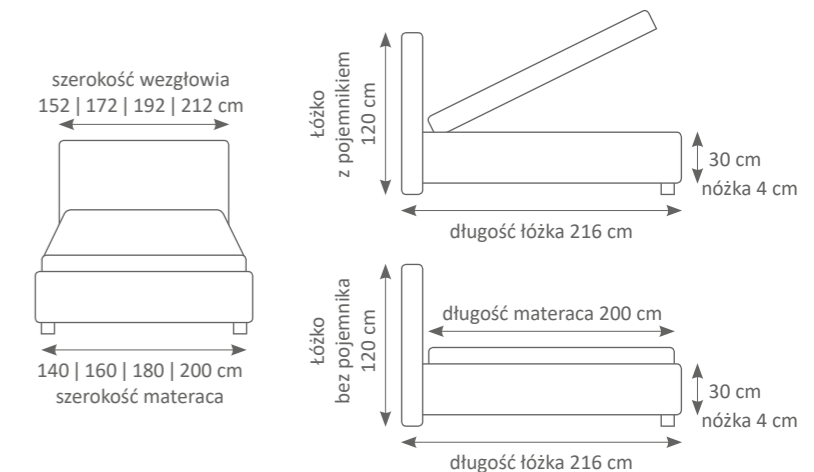



Na zdjęciu łóżko TAPICEROWANE APOLLO S
Nóżka A
Tkanina MAGIC VELVET 2217, TOP TEXTIL

APOLLO S łóżko tapicerowane

Prosta ponadczasowa forma łóżka APOLLO S sprawia, że obecne jest ono w sypialniach naszych Klientów od wielu lat.

Dodatkowe wyposażenie

Do łóżka APOLLO S doskonale pasuje stolik nocny kontynentalny B z kolekcji mebli uzupełniających N.E.2020/2021. Więcej komód i stolików zobacz na stronie 176 i 177 katalogu lub na stronie www.newelegance.pl

stolik kontynentalny B



stolik kontynentalny B

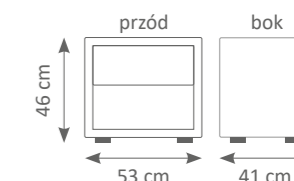

Dostępne warianty nóżek

nóżka A

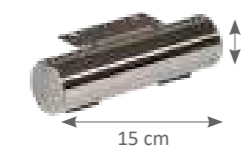

nóżka C

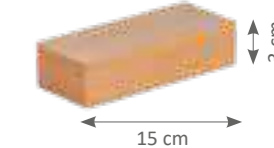

nóżka cokół F



wys. cokołu 3 cm
wybarwienia nóżek C i F na stronie 68

Dobierz **materac!** Ofertę zobacz na stronach 180 – 185 katalogu
Dobierz **steż!** Ofertę zobacz na stronach 178 – 179 katalogu

Wymiary łóżka tapicerowanego APOLLO S

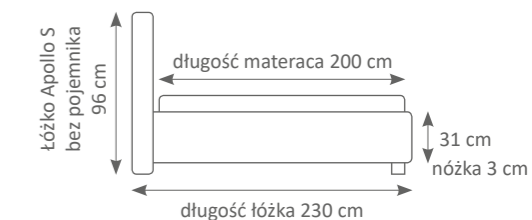
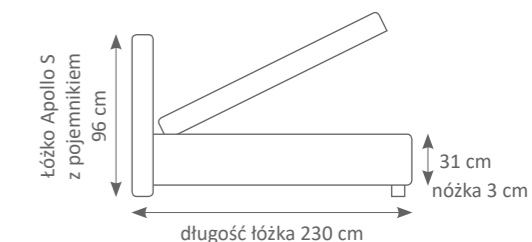
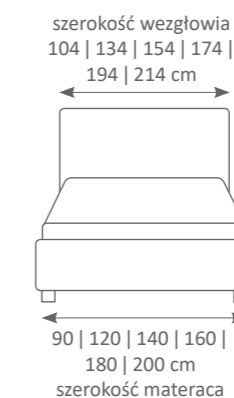



istnieje możliwość wykonania łóżka z kamieniami **SWAROVSKIEGO**

Na zdjęciu łóżko **TAPICEROWANE HAVANA**
Nóżka A
Tkanina **GENOVA 601, SYMPHONY**

HAVANA

łóżko tapicerowane

Gęste, głębokie pikowania wprowadzą romantyzm w próg Twojej sypialni. Doskonałym uzupełnieniem jest niekonwencjonalny stolik.

Dodatkowe wyposażenie

Do łóżka HAVANA doskonale pasuje stolik nocny HAVANA z kolekcji mebli uzupełniających N.E.2020/2021. Więcej stolików i komód zobacz na stronie 172 - 173 katalogu lub na stronie www.newelegance.pl

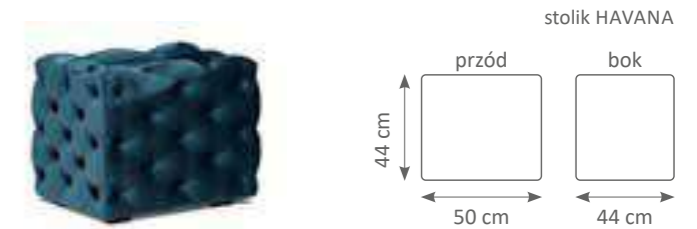

Dostępne warianty nóg

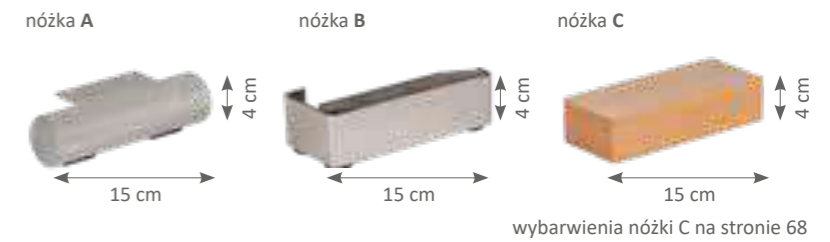

Dobierz **materac!** Ofertę zobacz na stronach **180 – 185** katalogu
Dobierz **stelaż!** Ofertę zobacz na stronach **178 – 179** katalogu

Wymiary łóżka tapicerowanego HAVANA

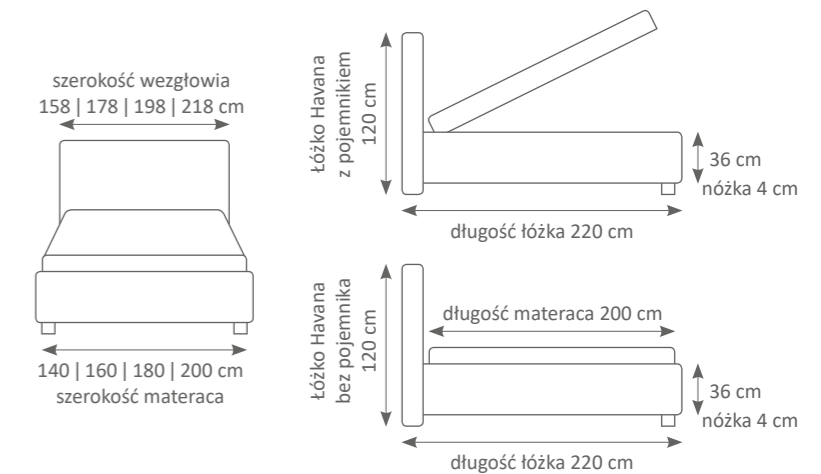



Na zdjęciu łóżko **TAPICEROWANE BERGAMO**
Nóżka B
Skóra naturalna **MODENA 601**

BERGAMO

łóżko tapicerowane

Dodatkowe wyposażenie

na zdjęciu **stolik TIFFANY** z systemem PUSH&PULL. Więcej komód i stolików zobacz na stronie 176 i 177 katalogu lub na stronie www.newelegance.pl

stolik TIFFANY



Dostępne warianty nóg

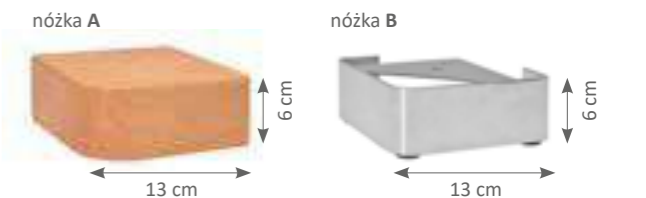

wybarwienia nóżki A na stronie 68

Możliwość zamówienia łóżka z pojemnikiem z funkcją elektrycznego podnoszenia stelaża sterowanego pilotem.



Dobierz **materac!** Ofertę zobacz na stronach **180 – 185** katalogu
Dobierz **stelaż!** Ofertę zobacz na stronach **178 – 179** katalogu

Wymiary łóżka tapicerowanego BERGAMO

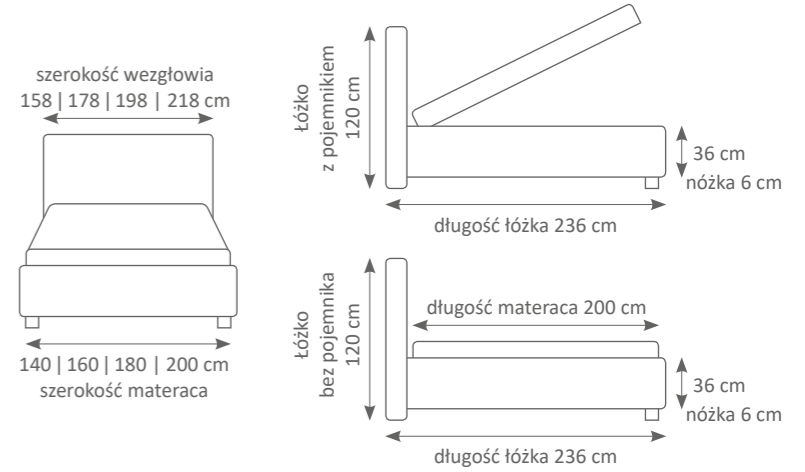



Na zdjęciu łóżko **TAPICEROWANE KALIPSO**
Nóżka A
Skóra ekologiczna **LONG ISLAND, FARGOTEX**

KALIPSO

łóżko tapicerowane

Wzór który nigdy się nie nudzi. Wiele opcji wymiarowych. Łoże KALIPSO zaspokoi Twoje potrzeby estetyczne, oraz wpasuje się w każdy wymiar pomieszczenia.

Dodatkowe wyposażenie

Do łóżka KALIPSO doskonale pasuje stolik nocny Standard z kolekcji mebli uzupełniających N.E.2020/2021. Więcej stolików i komód zobacz na stronie 176 i 177 katalogu lub na stronie www.newelegance.pl

stolik Standard

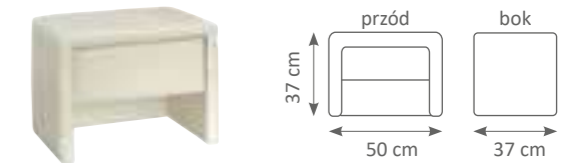

Dostępne warianty nóg

nóżka A



nóżka C

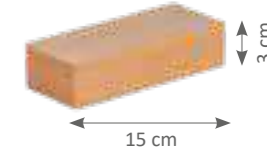

wybarwienia nóżki C na stronie 68

Dobierz **materac!** Ofertę zobacz na stronach **180 – 185** katalogu
Dobierz **stelaż!** Ofertę zobacz na stronach **178 – 179** katalogu

Wymiary łóżka tapicerowanego KALIPSO

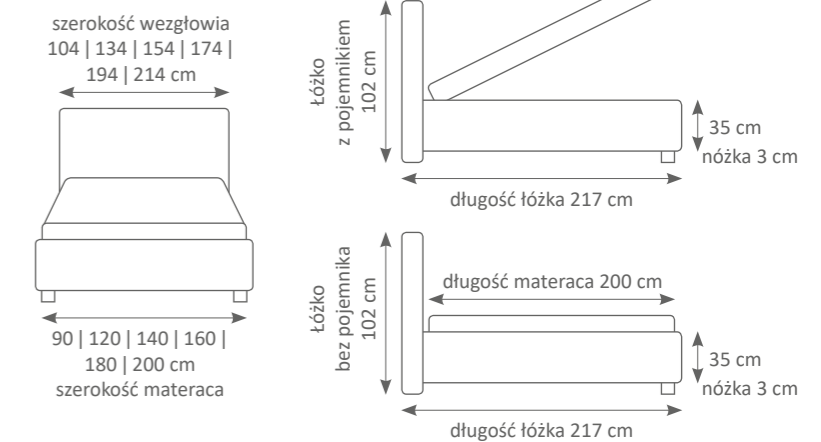



Na zdjęciu łóżko TAPICEROWANE SUITA z szufladą
Nóżka B
Tkanina ARIA NEW 9, FARGOTEX

SUITA

łóżko tapicerowane

SUITA to hybryda. Raz z klasycznie podnoszonym stelażem. Innym razem z wysuwaną szufladą. To Ty wybierasz która wersja bardziej Cię urzeknie.



Dostępne warianty nóg

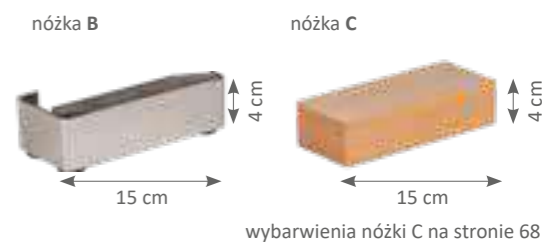

Dobierz materac! Ofertę zobacz na stronach 180 – 185 katalogu
Dobierz stelaż! Ofertę zobacz na stronach 178 – 179 katalogu

Wymiary łóżka tapicerowanego SUITA

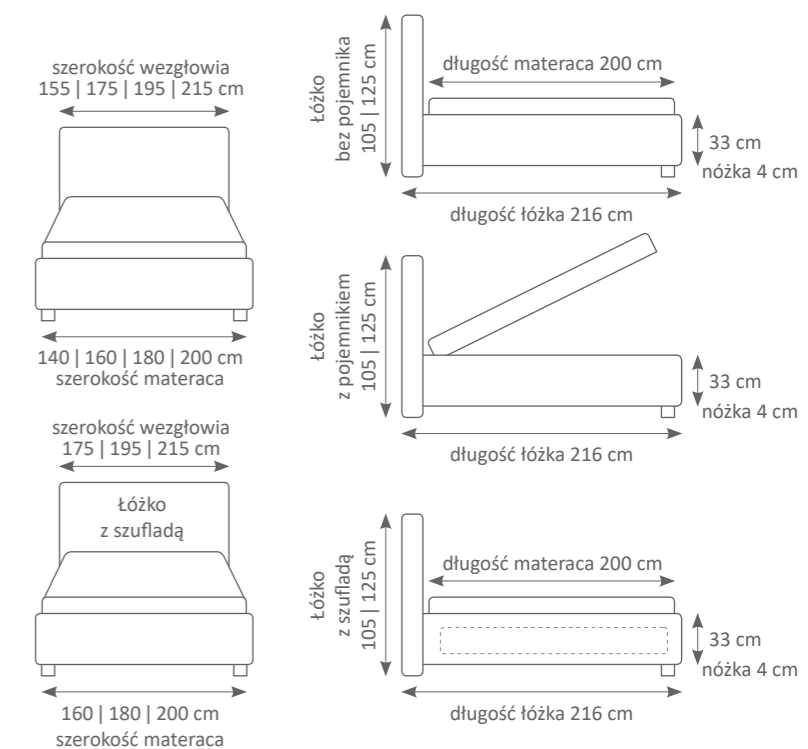



Na zdjęciu łóżko TAPICEROWANE NIKE
Nóżka B
Tkanina VIENNA 15 PLATINUM, FARGOTEX

NIKE

łóżko tapicerowane

Masywna konstrukcja, a jednocześnie przytulne klasyczne wezgielwe dostępne w trzech wysokościach. Łoże Nike zawsze jest modne i od zawsze jest w naszej ofercie.

Dodatkowe wyposażenie

Do łóżka NIKE doskonale pasuje stolik nocny Diament z kolekcji mebli uzupełniających N.E.2020/2021. Więcej stolików i komód zobacz na stronie 176 i 177 katalogu lub na stronie www.newelegance.pl

stolik DIAMENT

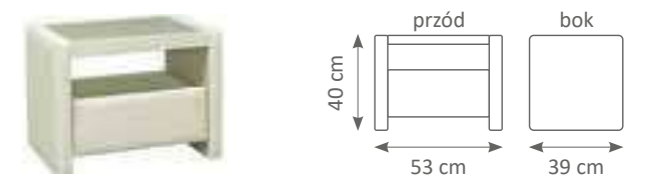

Dostępne warianty nóżek

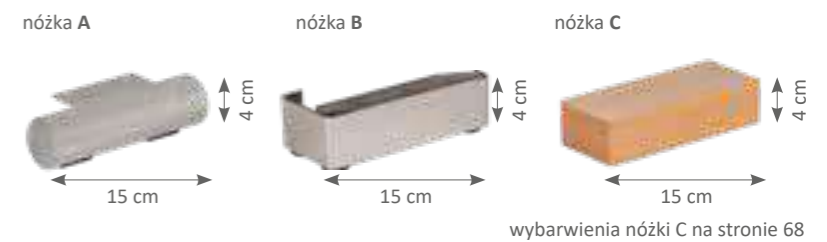

Dobierz **materac!** Ofertę zobacz na stronach 180 – 185 katalogu
Dobierz **stelaż!** Ofertę zobacz na stronach 178 – 179 katalogu

Wymiary łóżka tapicerowanego NIKE

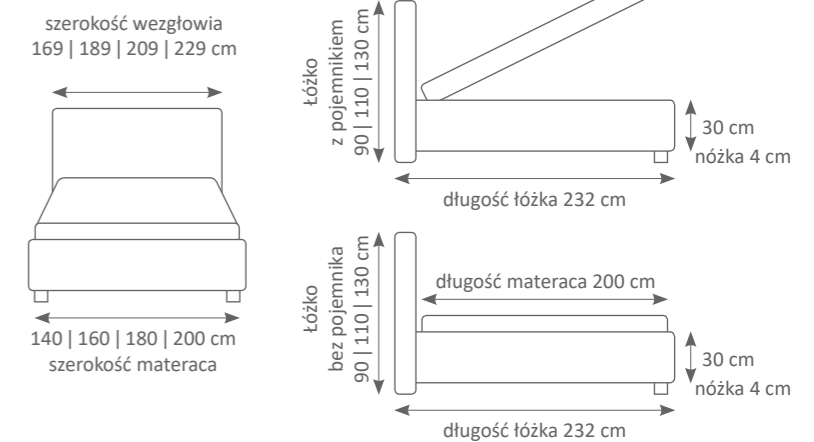



Na zdjęciu łóżko **TAPICEROWANE APOLLO RELAX**
Cokół F w kolorze **23** (inne dostępne warianty zobacz na stronie 68),
Skóra naturalna **MODENA 605**

APOLLO RELAX

łóżko tapicerowane

Świetne samopoczucie po przebudzeniu zaczyna się od odpowiedniego łóżka. Wspaniałą aranżacją sypialni zapewnia linia łóżek APOLLO. Dla osób ceniących prostotę proponujemy eleganckie i wygodne łóżko Apollo S, a dla lubiących poczytać we własnym łóżku najwygodniejszym rozwiązaniem będzie APOLLO RELAX z ergonomicznie wyprofilowanym i regulowanym w czterech poziomach zagłówkiem.

UWAGA! Regulowane wezłowie wymaga stosowania materaca o wysokości maksymalnie 21 cm. Wyższy materac może utrudniać regulowanie wezłowia.



Dostępne warianty nóżek

nóżka A



nóżka C

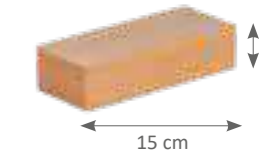

nóżka cokół F



wys. cokołu 3 cm

wybarwienia nóżek C i F na stronie 68

Dobierz **materac!** Ofertę zobacz na stronach **180 – 185** katalogu
Dobierz **stelaż!** Ofertę zobacz na stronach **178 – 179** katalogu

Wymiary łóżka tapicerowanego APOLLO RELAX

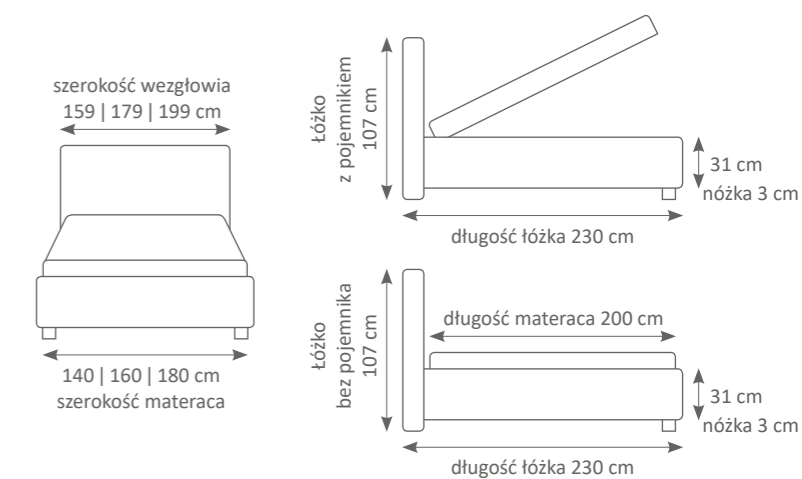



Na zdjęciu łóżko **TAPICEROWANE CEZAR**
Nóżka **A**
Tkanina **SARGON 39, DEKOMA**



CEZAR

łóżko tapicerowane

Wyjątkowo szeroka rama łóżka w połączeniu z pikowanymi kwadratami nadaje bardzo nowoczesnego wyglądu. CEZAR dodatkowo posiada oświetlenie LED w półce, która tworzy w wezłowie atrakcyjną wnękę. Łóżko dostępne w 3 szerokościach, z pojemnikiem na pościel lub bez pojemnika.

Dodatkowe wyposażenie

Do łóżka CEZAR doskonale pasuje stolik nocny CEZAR z kolekcji mebli uzupełniających N.E.2020/2021. Więcej stolików i komód zobacz na stronie 176 i 177 katalogu lub na stronie www.newelegance.pl

stolik Cezar

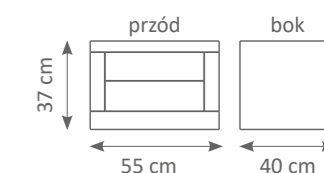

Dostępne warianty nóg

nóżka A



nóżka B



nóżka C

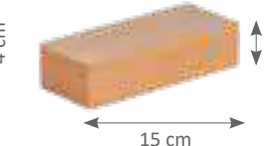

wybarwienia nóżki C na stronie 68

Dobierz **materac**! Ofertę zobacz na stronach **180 – 185** katalogu
Dobierz **stelaż**! Ofertę zobacz na stronach **178 – 179** katalogu

Wymiary łóżka tapicerowanego CEZAR

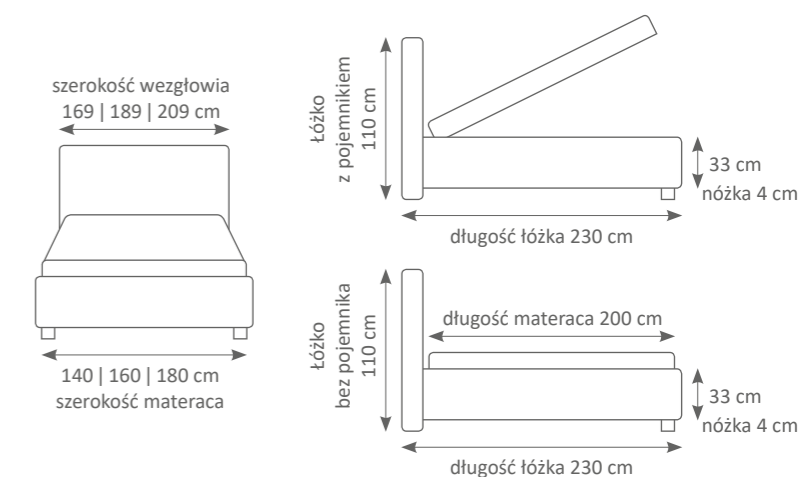



Na zdjęciu łóżko **TAPICEROWANE APOLLO H**
 Nóżka C w kolorze 28
 Skóra ekologiczna **VIENNA 02, FARGOTEX**

APOLLO H

łóżko tapicerowane

Proste i eleganckie jak wszystkie łóżka z linii APOLLO. W pełni korzystaj z jego wszelkich zalet.

Dostępne warianty nóg

nóżka A

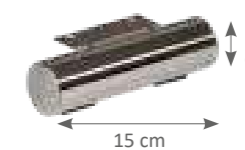

nóżka C

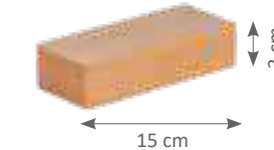

nóżka cokół F



wys. cokołu 3 cm
 wybarwienia nóg C i F na stronie 68

Dobierz **materac!** Ofertę zobacz na stronach **180 – 185** katalogu
 Dobierz **stelaż!** Ofertę zobacz na stronach **178 – 179** katalogu

Wymiary łóżka tapicerowanego APOLLO H

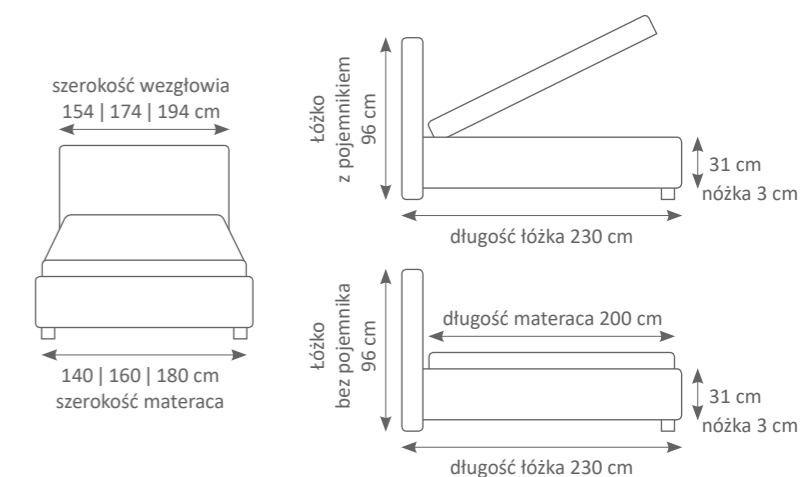

CALGARY

łóżko tapicerowane



Na zdjęciu łóżko **TAPICEROWANE CALGARY**
Tkanina **LONG ISLAND 01, FARGOTEX / GENOVA 900, SYMPHONY**

Dodatkowe wyposażenie

Do łóżka CALGARY doskonale pasuje stolik CALGARY z kolekcji mebli uzupełniających N.E.2020/2021. Więcej komód i stolików zobacz na stronie 176 i 177 katalogu lub na stronie www.newelegance.pl

stolik CALGARY

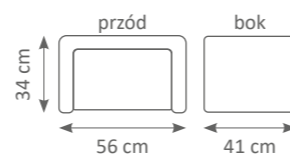

Wymiary łóżka tapicerowanego CALGARY

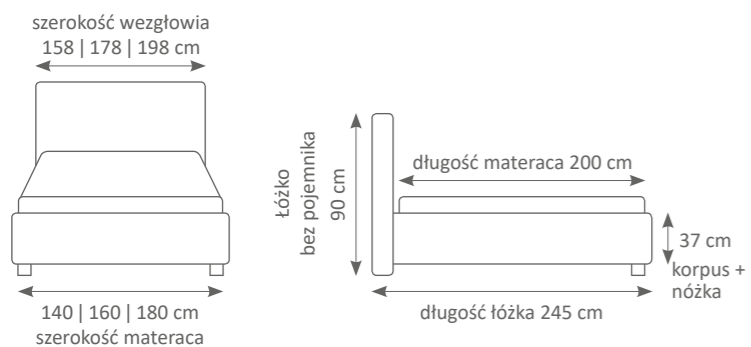

Wysokie nóżki umożliwiają dostęp robotom sprzątającym

Dobierz **materac!**
Ofertę zobacz na stronach **180 – 185** katalogu
Dobierz **stelaż!**
Ofertę zobacz na stronach **178 – 179** katalogu

VIGO

łóżko tapicerowane



Na zdjęciu łóżko **TAPICEROWANE VIGO**
Tkanina **MATRIX 16, S.I.C.**

Dodatkowe wyposażenie

Do łóżka VIGO doskonale pasuje stolik nocny Standard z kolekcji mebli uzupełniających N.E.2020/2021. Więcej stolików i komód zobacz na stronie 176 i 177 katalogu lub na stronie www.newelegance.pl

stolik STANDARD

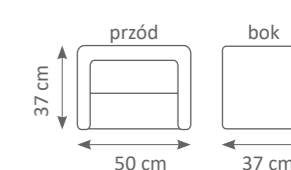

Wymiary łóżka tapicerowanego VIGO

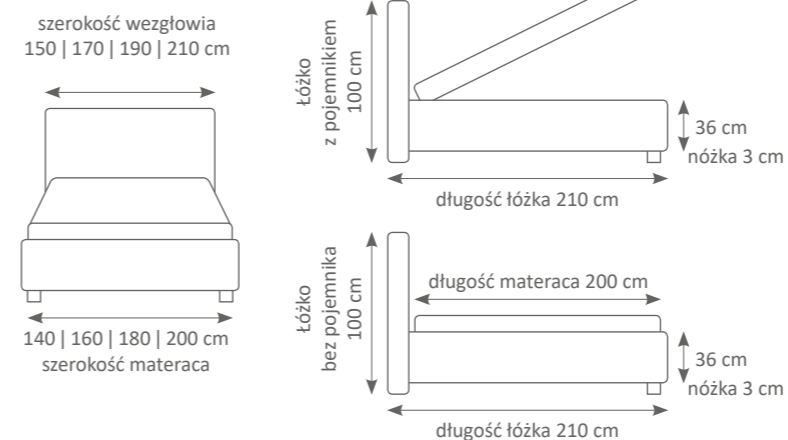

wybarwienia nóżki drewnianej na stronie 68

Dobierz **materac!**
Ofertę zobacz na stronach **180 – 185** katalogu
Dobierz **stelaż!**
Ofertę zobacz na stronach **178 – 179** katalogu



istnieje możliwość
wykonania łóżka
z kamieniami
SWAROVSKIEGO

PRINCESSA łóżko tapicerowane

Wyjątkowo kojąca harmonia klasyki, finezji i nowoczesności, to tapicerowane, luksusowe łóżko PRINCESSA, którego szczególnym elementem konstrukcji jest stylizowany, królewski zagłówek. Bogate pikowanie i łagodne linie zagłówka, pozwalają poczuć wyrafinowany smak.

Dodatkowe wyposażenie

Do łóżka PRINCESSA doskonale pasują stoliki nocne Princessa B z kolekcji mebli uzupełniających N.E.2020/2021. Więcej stolików i komód zobacz na stronie 176 i 177 katalogu lub na stronie www.newelegance.pl

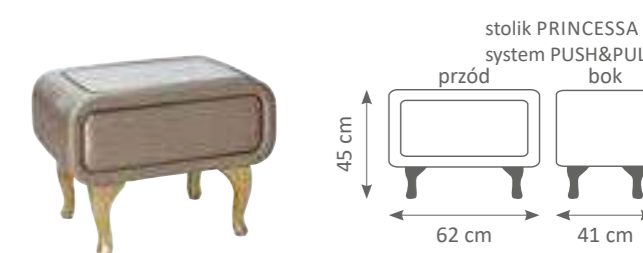

stolik PRINCESSA B
system PUSH&PULL

przód bok

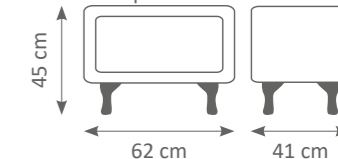

Dobierz materac! Ofertę zobacz na stronach 180 – 185 katalogu
Dobierz stelaż! Ofertę zobacz na stronach 178 – 179 katalogu

Wymiary łóżka tapicerowanego PRINCESSA

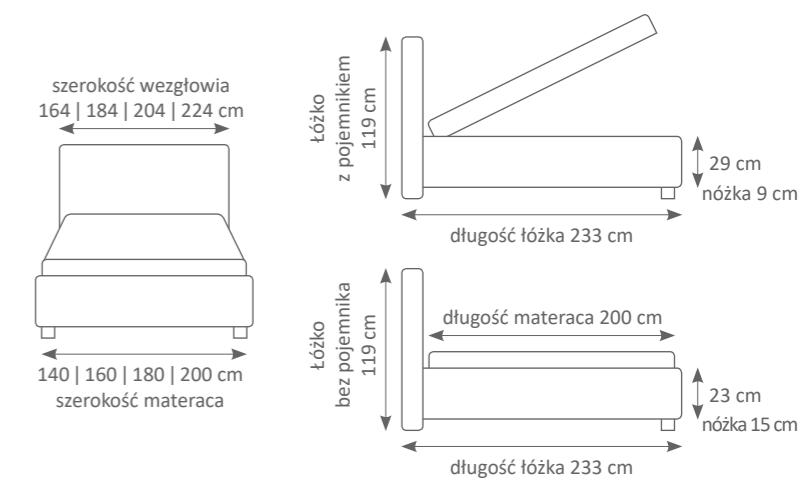

wybarwienia nóżki na stronie 68

Wysokie nóżki umożliwiają
dostęp robotom
sprzątającym

Na zdjęciu łóżko **TAPICEROWANE PRINCESSA**
Nóżka 50 w kolorze srebrnym 23 (inne dostępne warianty zobacz na stronie 31),
Tkanina **VENUS VELVET 2929, TOP TEXTIL**



istnieje możliwość wykonania łóżka z kamieniami SWAROVSKIEGO

ROMA

łóżko tapicerowane

Dodatkowe wyposażenie



Dostępne warianty nóg

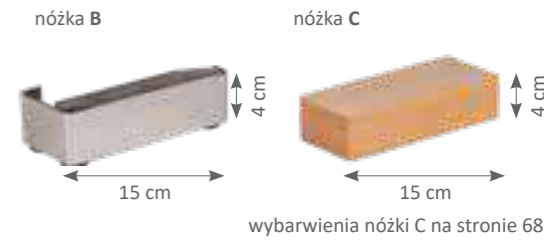

Dobierz materac! Ofertę zobacz na stronach 180 – 185 katalogu
 Dobierz stelaż! Ofertę zobacz na stronach 178 – 179 katalogu

Wymiary łóżka tapicerowanego ROMA

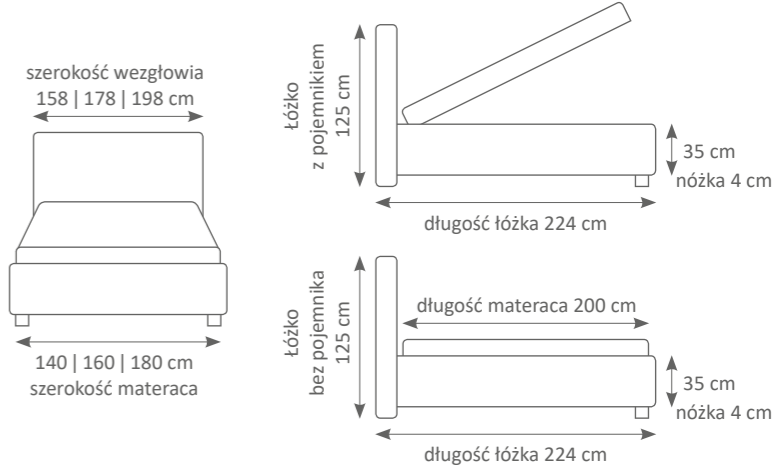

Na zdjęciu łóżko TAPICEROWANE ROMA
 Nóżka B
 Tkanina SPIRIT 52, AQUACEAN



Na zdjęciu łóżko **TAPICEROWANE TIFFANY**
 Nóżka 24 w kolorze czarnym 24 (inne dostępne warianty zobacz na stronie 31),
 Tkanina **MYSTIC 11, AQUACLEAN**

TIFFANY

łóżko tapicerowane

Dodatkowe wyposażenie

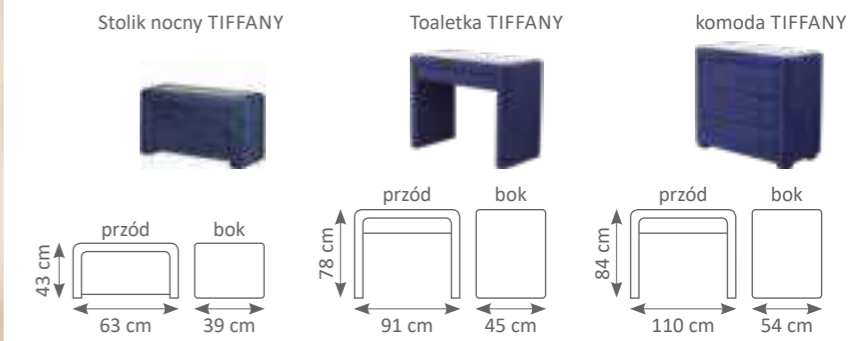
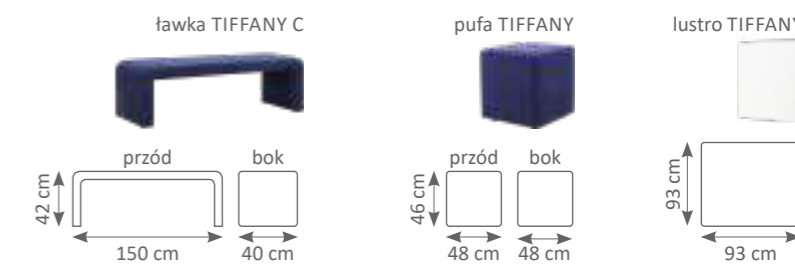
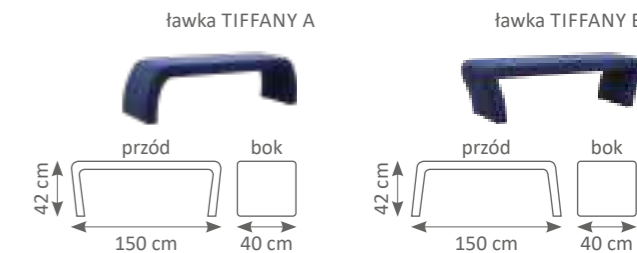

Dobierz **materac!** Ofertę zobacz na stronach 180 – 185 katalogu
 Dobierz **stelaż!** Ofertę zobacz na stronach 178 – 179 katalogu

Wymiary łóżka tapicerowanego TIFFANY

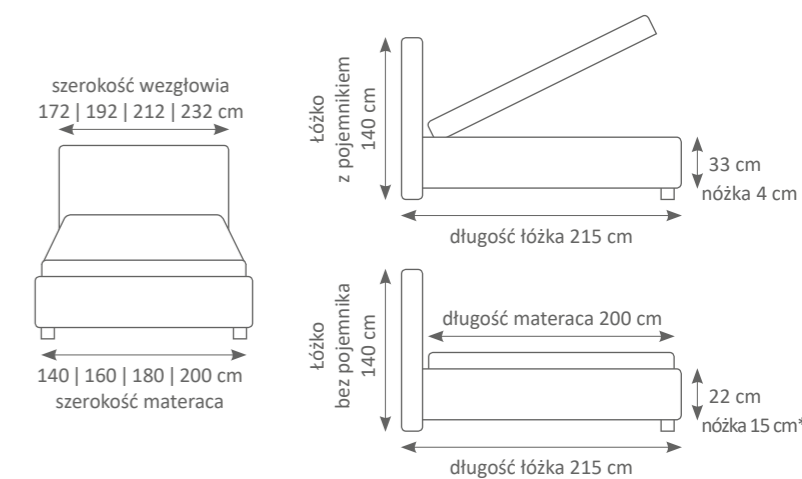

*rodzaje nóżek do łóżka bez pojemnika i ich wybarwienia znajdziesz na stronie 68 katalogu

NEW ELEGANCE
FURNITURE 

SYSTEM ŁÓŻEK MINI MAXI

System łóżek MINI MAXI to od wielu lat jedno z najlepiej sprzedających się rozwiązań na rynku. Pojawiające się co roku nowe wzory, w połączeniu z ogromnymi możliwościami dopasowania wymiarów do różnych pomieszczeń, dają niewyobrażalne możliwości personalizacji własnej sypialni.



MINI MAXI to ponad 36.000 kombinacji. Przy tak szerokiej ofercie nie ma mowy aby nie dobrać produktu do swoich potrzeb.



Dbamy nie tylko o to, co widać, ale również o jakość i solidność elementów konstrukcyjnych. Łóżko w każdym narożniku ma mocną, grubą blachę montowaną na 8 śrób \varnothing 8 mm. W całym łóżku jest ich aż 32.



Ponad 400 kolorów tkanin. Jedna z najszerzych ofert na rynku, wyselekcjonowana przez specjalistów od mody mieszkaniowej oraz technologów dbających o jakość. Każde łóżko możesz zamówić w dowolnej tkaninie z naszych wzorników, a my gwarantujemy jej wieloletnie użytkowanie bez przetarć i odbarwień. W wielu tkaninach wykorzystano też technologie powodujące odporność na plamy czy też ich nieprzemakalność.



Praktycznie każde łóżko z oferty MINI MAXI dostępne jest w wersji z pojemnikiem lub bez.



Łóżka dopracowane w detalach. Każdy element przechodzi wnikliwą kontrolę, aby na finale oddać Państwu produkt najwyższej jakości



MINI MAXI wyróżnia się bogatą ofertą wzorów korpusów. 5 rodzajów wykończenia doskonale wpisuje się w ideę Mini Maxi jako systemu o nieograniczonych możliwościach wyboru.

czym jest system łózek MINI MAXI?

System MINI MAXI to zestaw kilkunastu modeli łózek, w którym każde z nich dostępne jest w kilku wysokościach i kilku szerokościach. Dodatkowo system posiada możliwość wyboru korpusu oraz wybraniem wersji z pojemnikiem lub bez. Ilość zmiennych powoduje, że mamy do czynienia z bardzo bogatą ofertą, która dostępna jest w korzystnych cenach. Sprawdź łóżka Mini Maxi już dzisiaj.



SYSTEM ŁÓŻEK MINI MAXI

Dopasuj łóżko z kolekcji MINI MAXI do swoich potrzeb. 7 kroków, aby zbudować wymarzony komfort.

1. WYGLĄD

Wybierz wygląd wezgłowia. Do wyboru masz 11 modeli. Każdy z nich posiada inny wzór pikowania. Przygotowaliśmy też kilka nowości, które na pewno zainteresują osoby podążające za trendami mody

2. ROZMIARY

Nazwa systemu MINI MAXI wzięta się z idei, że każdy model wezgłowia można otrzymać w wersji mini i maxi. Dlatego też mamy tak wiele wariantów rozmiarowych.

3. KORPUS

Oferta łóżek MINI MAXI posiada 5 różnych korpusów do wyboru. Różnią się głównie szerokością i kształtem.

korpus A (szeroki, prosta krawędź)



korpus C (wąski, prosta krawędź)



korpus F (szeroki, zaoblona krawędź)



korpus G (wąski, zaoblona krawędź)



korpus H (łączony 45°)

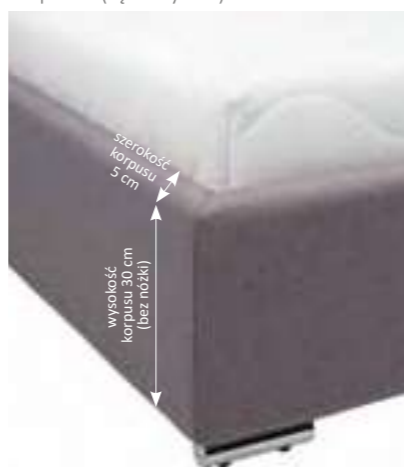

4. NÓŻKA

Wybierz rodzaj nóżki. Dostępne są nóżki metalowe A, B i 35 oraz nóżki drewniane C i 29. Cokół E dostępny jest w dwóch wariantach – drewniany oraz chromowany. Elementy drewniane dostępne są w 10 wybarwieniach.

cokół E (dostępny wyłącznie z korpusem C, G i H)



nóżka 35

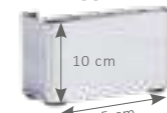

nóżka A

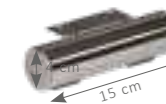

nóżka B



nóżka C

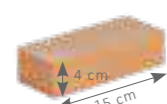

nóżka 29



wybarwienia nóżek C i 29 oraz cokołu E

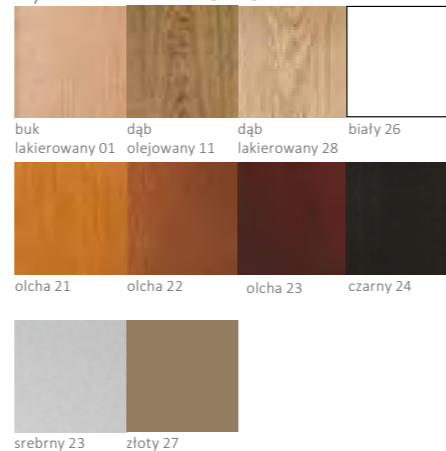

SYSTEM ŁÓŻEK MINI MAXI

5. PRZESZCICA KORPUSÓW

Każdy z korpusów można zamówić w 3 wzorach przeszycia

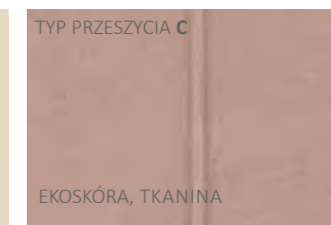
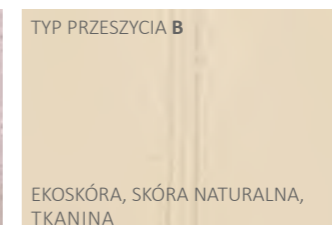
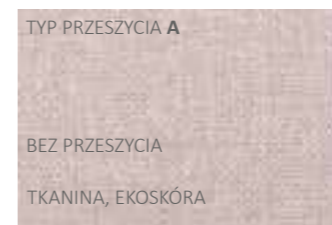

6. Z POJEMNIKIEM CZY BEZ?

Dodatkowe funkcje łóżka i wyposażenie specjalne. Łóżko dostępne jest w kilku konfiguracjach stelaży i pojemników. Dobierz rozwiązanie pasujące do Ciebie i Twoich potrzeb.

łóżko bez pojemnika



łóżko wyposażone w solidną podporę pod stelaż.

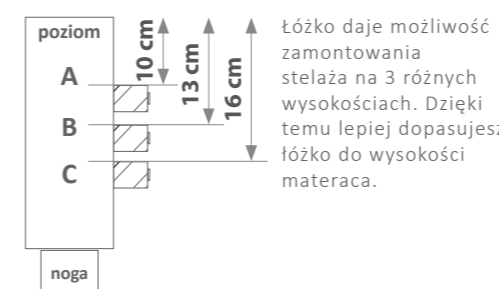

Łóżko daje możliwość zamontowania stelaża na 3 różnych wysokościach. Dzięki temu lepiej dopasujesz łóżko do wysokości materaca.

Aby łóżko było kompletne, musisz dobrać odpowiedni stelaż. Pełną ofertę znajdziesz na stronie 178-179 katalogu



łóżko z pojemnikiem uchylnym z otwieraniem przednim



Do łóżek z pojemnikiem dostępne są dwa rodzaje ram: Rama Standard i Rama Komfort z otwieraniem przednim.

Pozycja montażu ramy w łóżku z pojemnikiem.

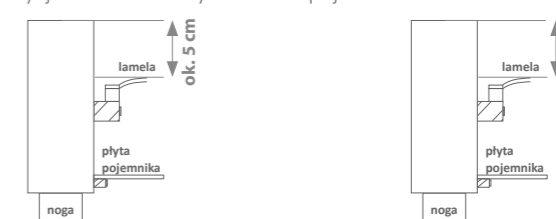

RAMA STANDARD L53

- 24 elastyczne listwy o szerokości 53 mm
- odstęp pomiędzy lamelami 25 mm
- rama metalowa o przekroju 40 x 30 mm
- wysokość stelaża około 55 mm

RAMA KOMFORT L38

- 30 elastycznych listew o szerokości 38 mm
- odstęp pomiędzy lamelami 25 mm
- rama metalowa o przekroju 40 x 40 mm
- wysokość stelaża około 70 mm
- 6 lameli z regulacją twardości

Elastyczne uchwyty typu duoflex zapewniają podwójną amortyzację i brak tzw. martwej strefy w środkowej części stelaża.

7. MATERAC

Dobierz materac do swojego łóżka. Kompletna oferta materaców na stronach 180-185 katalogu. Znajdziesz tam 9 modeli materaców w różnych rodzajach pokrowców. Nasze materace to najwyższa jakość, która zapewni wygodny i zdrowy sen. W ofercie również dodatkowe nakładki na materac.

<p>Materac ELITTE 27</p> <p>jednostronny średnio twardy wysokość 27 cm</p>	<p>Materac ELITTE 21</p> <p>jednostronny średnio twardy wysokość 21 cm</p>	<p>Materac ROSA</p> <p>jednostronny średnio twardy wysokość 19 cm</p>	<p>Materac BOSS</p> <p>dwustronny twardy wysokość 20 cm</p>	<p>Materac FINEZIA</p> <p>jednostronny średnio miękki wysokość 19 cm</p>
<p>Materac RUBIN</p> <p>dwustronny twardy wysokość 18 cm</p>	<p>Materac FANTAZJA</p> <p>jednostronny średnio miękki wysokość 18 cm</p>	<p>Materac SZAFIR</p> <p>dwustronny twardy wysokość 19 cm</p>	<p>Materac DALIA SMART</p> <p>dwustronny twardy wysokość 18 cm</p>	<p>Nakładki na materac</p>

WYKAZ ŁÓŻEK MINI MAXI

łóżko MINI MAXI z **wezgłowiem 5700** – str. 122

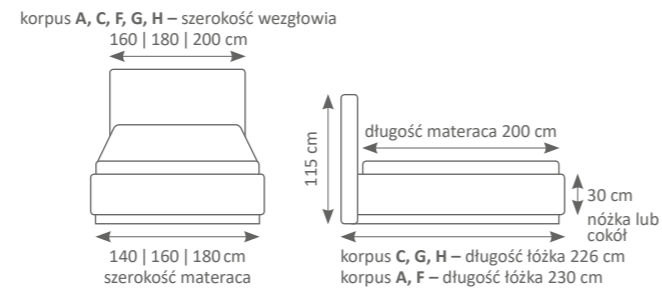

łóżko MINI MAXI z **wezgłowiem 3700** – str. 124

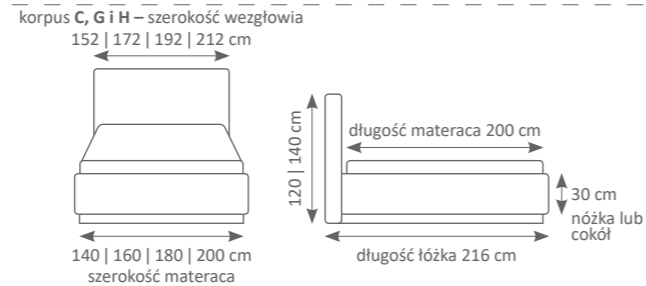

łóżko MINI MAXI z **wezgłowiem 3000** – str. 126



łóżko MINI MAXI z **wezgłowiem 5100** – str. 128

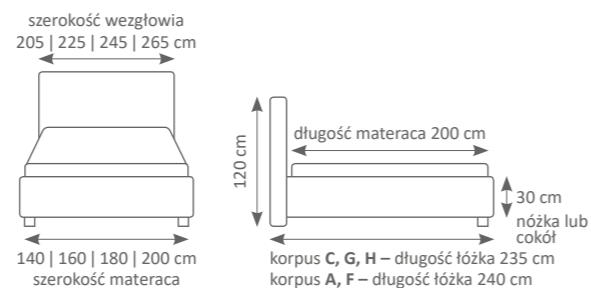

łóżko MINI MAXI z **wezgłowiem 2101** – str. 132



łóżko MINI MAXI z **wezgłowiem 2102** – str. 138



WYKAZ ŁÓŻEK MINI MAXI

łóżko MINI MAXI z **wezgłowiem 3100** – str. 130

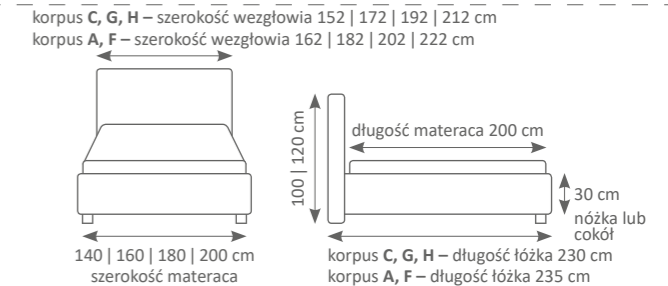

łóżko MINI MAXI z **wezgłowiem 2700** – str. 134

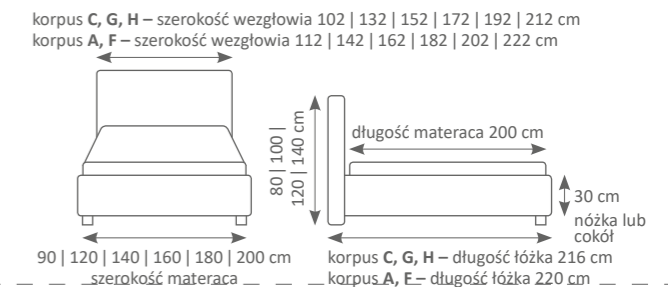

łóżko MINI MAXI z **wezgłowiem 2100** – str. 136

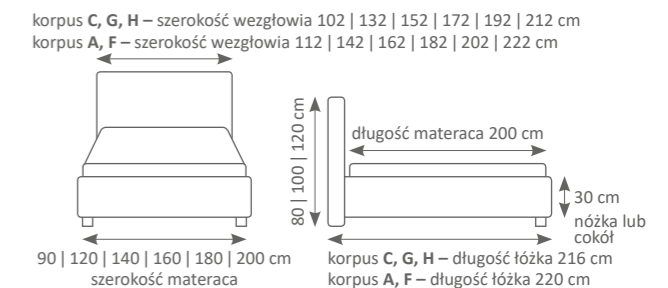

łóżko MINI MAXI z **wezgłowiem 2103** – str. 139



łóżko MINI MAXI z **wezgłowiem 2300** – str. 140

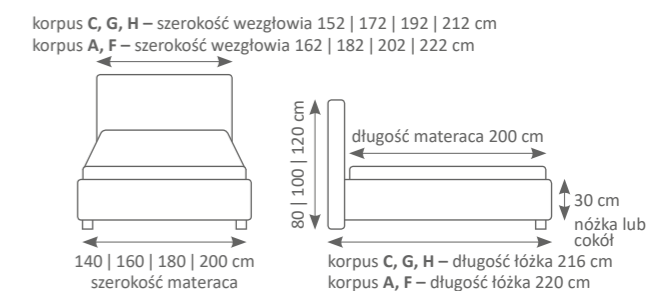

wezłowie 5700 system łóżek MINI MAXI

Dodatkowe wyposażenie

Do łóżka z wezłowiem 5700 doskonale pasuje stolik nocny kontynentalny B z kolekcji mebli uzupełniających N.E.2020/2021. Więcej stolików i komód zobacz na stronie 176 i 177 katalogu lub na stronie www.newelegance.pl

stolik Kontynentalny B

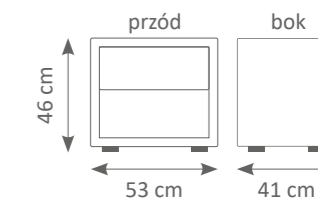

Dobierz materac! Ofertę zobacz na stronach 180 – 185 katalogu
Dobierz stelaż! Ofertę zobacz na stronach 178 – 179 katalogu

Wymiary łóżka z wezłowiem 5700

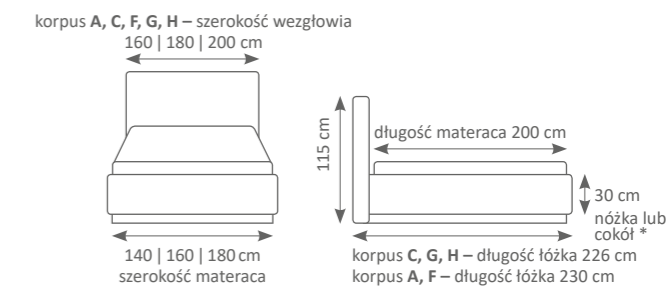

* Modele i wysokości nóg i cokołów na str. 118

Zastosowanie nóg 35 i 29
umożliwia dostęp robotom
sprzątającym

Na zdjęciu łóżko MINI MAXI z wezłowiem 5700, korpus C, przeszycie A, wysokość wezłowia 115 cm
Nóżka 35 (inne dostępne warianty zobacz na stronie 118-119),
Tkanina BRAVEHEART 01, FIBREGUARD



istnieje możliwość wykonania łóżka z kamieniami **SWAROVSKIEGO**

Na zdjęciu łóżko **MINI MAXI** z **wezgłowiem 3700**, korpus **C**, przeszycie **C**, wysokość wezgłowia **120 cm**
 Cokół **E** w kolorze **28** (inne dostępne warianty zobacz na stronie 118-119),
 Tkanina **MONOLITH 92, DAVIS**

wezgłowie 3700 system łóżek MINI MAXI

Ozdobne wezgłowie 3700 dostępne jest w dwóch wariantach wykończenia: z ramą chromowaną lub drewnianą. Obydwa wykończenia są szlachetne.

Wezgłowie 3700 z cokołem metalowym chromowanym i ramą metalową chromowaną



Cokół metalowy chromowany

Wezgłowie 3700 z cokołem i ramą drewnianą dąb lakierowany 28



Cokół drewniany malowany lakierowany

Ozdobny drewniany cokół E. Dostępne wybarwienia na str. 118.

Wezgłowie 3700 dostępne jest wyłącznie z korpusem C, G lub H

Dobierz **materac!** Ofertę zobacz na stronach **180 – 185** katalogu
 Dobierz **stelaż!** Ofertę zobacz na stronach **178 – 179** katalogu

Wymiary łóżka z wezgłowiem 3700

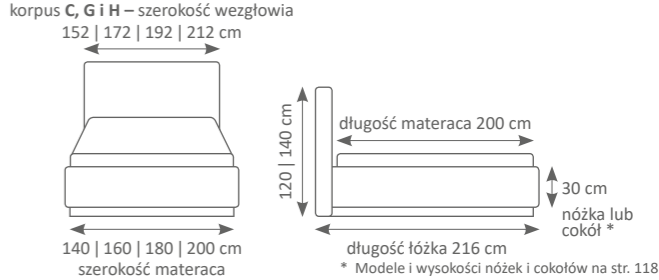

* Modele i wysokości nóżek i cokołów na str. 118



Na zdjęciu łóżko **MINI MAXI** z **wezgłowiem 3000**, korpus **G**, przeszycie **A** wysokość wezgłowia **120 cm**
 Nóżka **B** (inne dostępne warianty zobacz na stronie 118-119),
 Tkanina **SARGON, DEKOMA**

Zastosowanie nóg 35 i 29
 umożliwia dostęp robotom
 sprzątającym

wezgłowie 3000 system łóżek MINI MAXI

Wezgłowie z głębokim przeszyciem urzekły już wiele osób. Wezgłowie 3000 doskonale odzwierciedla estetykę tego trendu, a jednocześnie daje wiele możliwości doboru parametrów łóżka wynikających z właściwości systemu MINI MAXI.

Dodatkowe wyposażenie

Do łóżka z wezgłowiem 3000 doskonale pasuje stolik nocny Cezar z kolekcji mebli uzupełniających N.E.2020/2021. Więcej stolików i komód zobacz na stronie 176 i 177 katalogu lub na stronie www.newelegance.pl

stolik CEZAR

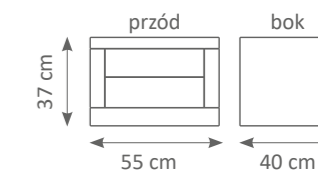

Dobierz **materac!** Ofertę zobacz na stronach **180 – 185** katalogu
 Dobierz **stelaż!** Ofertę zobacz na stronach **178 – 179** katalogu

Wymiary łóżka z wezgłowiem 3000

korpus **C, G, H** – szerokość wezgłowia 152 | 172 | 192 | 212 cm
 korpus **A, F** – szerokość wezgłowia 162 | 182 | 202 | 222 cm

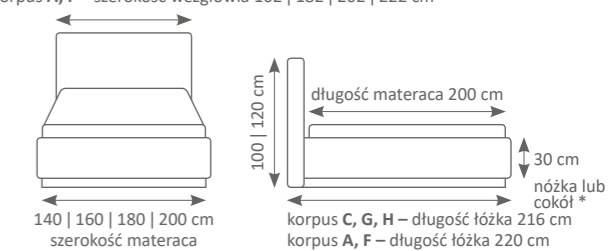

* Modele i wysokości nóg i cokołów na str. 118



istnieje możliwość
wykonania łóżka
z kamieniami
SWAROVSKIEGO

wezglowie 5100 system łóżek MINI MAXI

Wezglowia z głębokimi pikowaniami o zakrzywionym kształcie to klasyczny look w Twojej sypialni. Wezglowie 5100 starannie nawiązuje do najlepszych, klasycznych wzorców, a jednocześnie jest modelem z nowoczesnej kolekcji Mini Maxi charakteryzującej się możliwościami doboru wielu parametrów łóżka.

Dodatkowe wyposażenie

Do łóżka z wezglowiem 5100 doskonale pasuje stolik CALGARY z kolekcji mebli uzupełniających N.E.2020/2021. Więcej komód i stolików zobacz na stronie 176 i 177 katalogu lub na stronie www.newelegance.pl

stolik CALGARY

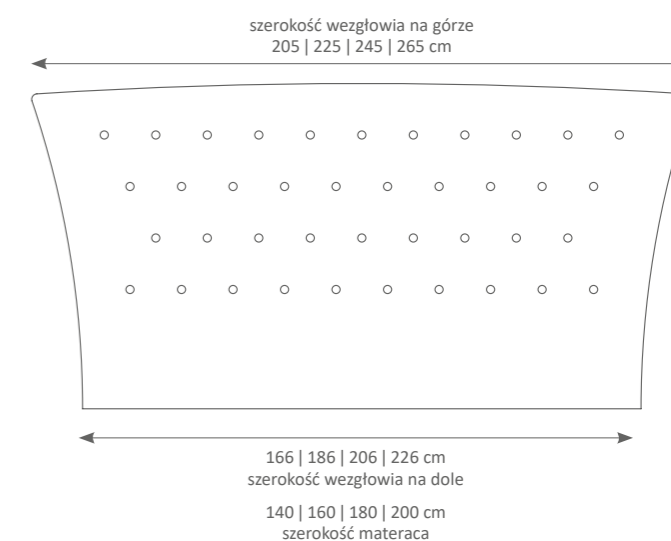
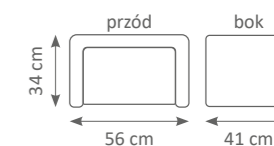

Dobierz **materac**! Ofertę zobacz na stronach 180 – 185 katalogu
Dobierz **stelaż**! Ofertę zobacz na stronach 178 – 179 katalogu

Wymiary łóżka z wezglowiem 5100

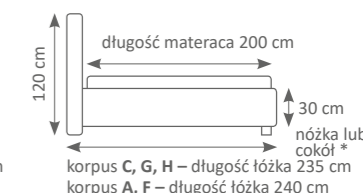
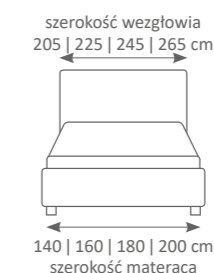

Zastosowanie nóżek 35 i 29
umożliwia dostęp robotom
sprzątającym

* Modele i wysokości nóżek i cokółów na str. 118

Na zdjęciu łóżko MINI MAXI z wezglowiem 5100, korpus H, przeszycie A, wysokość wezglowia 120 cm
Nóżka A (inne dostępne warianty zobacz na stronie 118-119),
Tkanina SCOT 32, DEKOMA



Na zdjęciu łóżko **MINI MAXI** z **wezgłowiem 3100**, korpus **F**, przeszycie **A**, wysokość wezgłowia **120 cm**
 Nóżka **B** (inne dostępne warianty zobacz na stronie 118-119),
 Skra ekologiczna **CAYENNE 1115, S.I.C.**

Zastosowanie nóg 35 i 29
 umożliwia dostęp robotom
 sprzątającym

wezgłowie 3100 system łóżek MINI MAXI

Wezgłowie 3100 posiada ciekawy kształt. Profil ukazuje wygodne podparcie podczas siedzenia, które dopasowuje się do Twoich pleców.

Dodatkowe wyposażenie

Do łóżka z wezgłowiem 3100 doskonale pasują stoliki z kolekcji mebli uzupełniających N.E.2020/2021. Komody i stoliki zobacz na stronie 176 i 177 katalogu lub na stronie www.newelegance.pl



Dobierz **materac!** Ofertę zobacz na stronach **180 – 185** katalogu
 Dobierz **stelaż!** Ofertę zobacz na stronach **178 – 179** katalogu

Wymiary łóżka z wezgłowiem 3100

korpus **C, G, H** – szerokość wezgłowia 152 | 172 | 192 | 212 cm
 korpus **A, F** – szerokość wezgłowia 162 | 182 | 202 | 222 cm

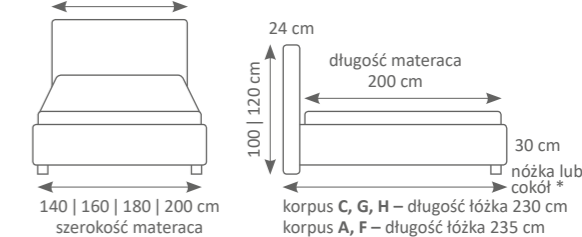

* Modele i wysokości nóg i cokołów na str. 118



Na zdjęciu łóżko MINI MAXI z wezłowiem 2101, korpus C, przeszycie B, wysokość wezłowia 80 cm
Nóżka A (inne dostępne warianty zobacz na stronie 118-119),
Tkanina SANTIAGO 21, DAVIS

Zastosowanie nóżek 35 i 29
umożliwia dostęp robotom
sprzątającym



wys. wezłowia 120 cm

wys. wezłowia 100 cm

wys. wezłowia 80 cm



Na zdjęciu łóżko MINI MAXI z wezłowiem 2101, korpus C, przeszycie B, wysokość wezłowia 120 cm
Nóżka A (inne dostępne warianty zobacz na stronie 118-119),
Tkanina SANTIAGO 21, DAVIS

Dodatkowe wyposażenie

Do łóżka z wezłowiem 2101 doskonale pasują stoliki z kolekcji mebli uzupełniających N.E.2020/2021. Komody i stoliki zobacz na stronie 178 i 179 katalogu lub na stronie www.newelegance.pl

Dobierz **materac!** Ofertę zobacz na stronach 180 – 185 katalogu
Dobierz **stelaż!** Ofertę zobacz na stronach 178 – 179 katalogu

Wymiary łóżka z wezłowiem 2101

korpus C, G, H – szerokość wezłowia 102 | 132 | 152 | 172 | 192 | 212 cm
korpus A, F – szerokość wezłowia 112 | 142 | 162 | 182 | 202 | 222 cm

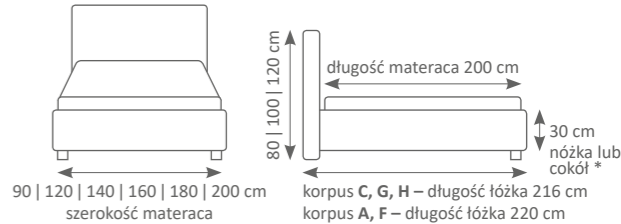

90 | 120 | 140 | 160 | 180 | 200 cm szerokość materaca
długość materaca 200 cm
korpus C, G, H – długość łóżka 216 cm
korpus A, F – długość łóżka 220 cm

* Modele i wysokości nóżek i cokołów na str. 118



istnieje możliwość
wykonania łóżka
z kamieniami
SWAROVSKIEGO



Na zdjęciu łóżko MINI MAXI z wezgłowiem 2700, korpus C, przeszycie C, wysokość wezgłowia 120 cm
Nóżka B (inne dostępne warianty zobacz na stronie 118-119),
Tkanina TOWN 23, DAVIS

Zastosowanie nóżek 35 i 29
umożliwia dostęp robotom
sprzątającym

wezgłowie 2700 system łóżek MINI MAXI

Wezgłowie 2700 to jeden z najpopularniejszych wzorów MINI MAXI. Klasyczny charakter pozwala w sypialni uzyskać efekt romantycznego zakątka.

Dodatkowe wyposażenie

Do łóżka MINI MAXI z wezgłowiem 2700 doskonale pasuje stolik nocny DIAMENT z kolekcji mebli uzupełniających N.E.2020/2021. Więcej stolików i komód zobacz na stronie 176 i 177 katalogu lub na stronie www.newelegance.pl

stolik DIAMENT

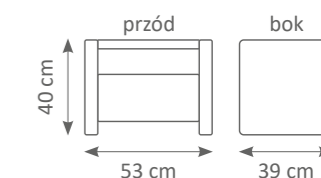

wys. wezgłowia 140 cm

wys. wezgłowia 120 cm

wys. wezgłowia 100 cm

wys. wezgłowia 80 cm

Dobierz **materac**! Ofertę zobacz na stronach 180 – 185 katalogu
Dobierz **stelaż**! Ofertę zobacz na stronach 178 – 179 katalogu

Wymiary łóżka z wezgłowiem 2700

korpus C, G, H – szerokość wezgłowia 102 | 132 | 152 | 172 | 192 | 212 cm
korpus A, F – szerokość wezgłowia 112 | 142 | 162 | 182 | 202 | 222 cm

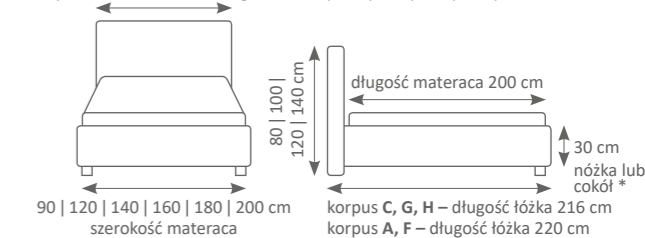

* Modele i wysokości nóżek i cokołów na str. 118



Na zdjęciu łóżko MINI MAXI z wezgłowiem 2200, korpus C, przeszycie A, wysokość wezgłowia 100 cm
Nóżka B (inne dostępne warianty zobacz na stronie 118-119),
Tkanina MYSTIC 03, AQUACLEAN

Zastosowanie nóżek 35 i 29
umożliwia dostęp robotom
sprzątającym

WEZGŁOWIE 2100

system łóżek MINI MAXI

Wezgłowie 2100 to popularne, gładkie wykończenie, które pasuje do każdego wnętrza i jest zawsze modne. To propozycja dla osób ceniących prostą formę.

Dodatkowe wyposażenie

Do łóżka z wezgłowiem 2100 doskonale pasuje stolik CALGARY z kolekcji mebli uzupełniających N.E.2020/2021. Więcej komód i stolików zobacz na stronie 176 i 177 katalogu lub na stronie www.newelegance.pl

stolik CALGARY

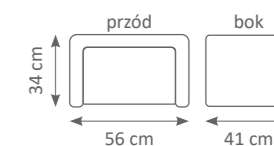

wys. wezgłowia 120 cm

wys. wezgłowia 100 cm

wys. wezgłowia 80 cm



Dobierz materac! Ofertę zobacz na stronach 180 – 185 katalogu
Dobierz stelaż! Ofertę zobacz na stronach 178 – 179 katalogu

Wymiary łóżka z wezgłowiem 2100

korpus C, G, H – szerokość wezgłowia 102 | 132 | 152 | 172 | 192 | 212 cm
korpus A, F – szerokość wezgłowia 112 | 142 | 162 | 182 | 202 | 222 cm

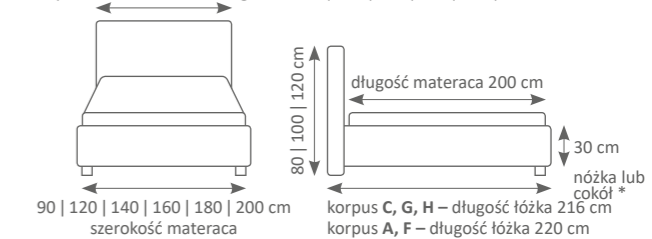

* Modele i wysokości nóżek i cokołów na str. 118



Na zdjęciu łóżko MINI MAXI z wezłowiem 2103, korpus A, przesytyc B, wysokość wezłowia 120 cm
Nóżka A (inne dostępne warianty zobacz na stronie 118-119),
Tkanina BELLAGIO 13, AQUACLEAN

Zastosowanie nóg 35 i 29
umożliwia dostęp robotom
sprzątającym

wezłowie 2103 system łóżek MINI MAXI

Wymiary łóżka z wezłowiem 2103

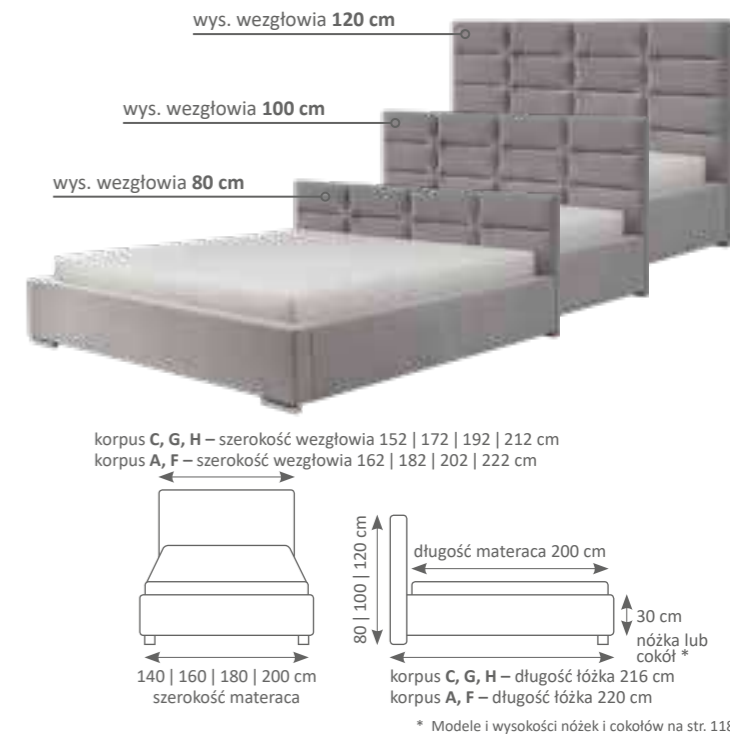

wezłowie 2102 system łóżek MINI MAXI

Wymiary łóżka z wezłowiem 2102





Na zdjęciu łóżko MINI MAXI z wezgłowiem 2300, korpus C, przeszycie A, wysokość wezgłowia 120 cm
Nóżka B (inne dostępne warianty zobacz na stronie 118-119),
Tkanina NEW PALERMO 3, PIK

Zastosowanie nóg 35 i 29
umożliwia dostęp robotom
sprzątającym

wezgłowie 2300 system łóżek MINI MAXI

Wezgłowie 2300 z poziomymi pasami to przykład prostej a jednocześnie atrakcyjnej formy. Łóżko o takim wezgłowiu doskonale pasuje do każdej sypialni.

Dodatkowe wyposażenie

Do łóżek z wezgłowiem 2300 doskonale pasuje stolik nocny STANDARD z kolekcji mebli uzupełniających N.E.2020/2021. Więcej stolików i komód zobacz na stronie 176 i 177 katalogu lub na stronie www.newelegance.pl

stolik STANDARD

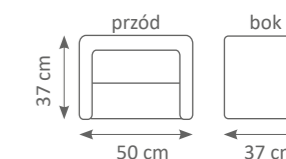

wys. wezgłowia 120 cm

wys. wezgłowia 100 cm

wys. wezgłowia 80 cm



Dobierz **materac!** Ofertę zobacz na stronach 180 – 185 katalogu
Dobierz **stelaż!** Ofertę zobacz na stronach 178 – 179 katalogu

Wymiary łóżka z wezgłowiem 2300

korpus C, G, H – szerokość wezgłowia 152 | 172 | 192 | 212 cm
korpus A, F – szerokość wezgłowia 162 | 182 | 202 | 222 cm

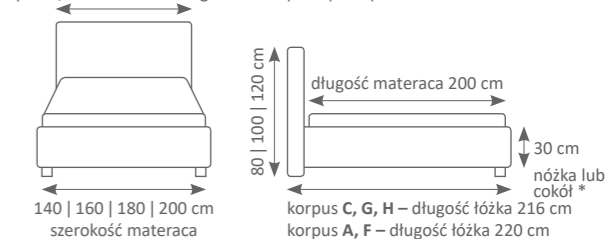

* Modele i wysokości nóg i cokołów na str. 118

NEW ELEGANCE
FURNITURE

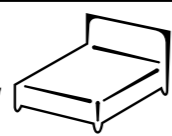

S Y P I A L N I E NEW ELEGANCE

Prezentujemy w tym roku zupełnie nowe wzory takie jak MultiDecor i GlassLoft ale też rozbudowaliśmy doskonale przyjęty system LOFT o dodatkową funkcję jadalni. Zapraszamy do zapoznania się z wyjątkową kolekcją **N.E.2020/2021.**

SYSTEM SLEEP VARIA - ZESTAW Z ŁÓŻKIEM



Zastosowanie nóg 35 i 29 umożliwia dostęp robotom sprzątającym

MODELE ŁÓŻEK DO ZABUDOWY SLEEP VARIA

układ na zdjęciu z bazą 20 zawiera elementy 27, 20, 12



NÓŻKI

Wybierz rodzaj nóżki lub cokołu (wybarwienia elementów drewnianych zobacz na stronie 118)

cokół E (dostępny wyłącznie z korpusem C, G i H)



DOSTĘPNE WYMIARY ŁÓŻEK

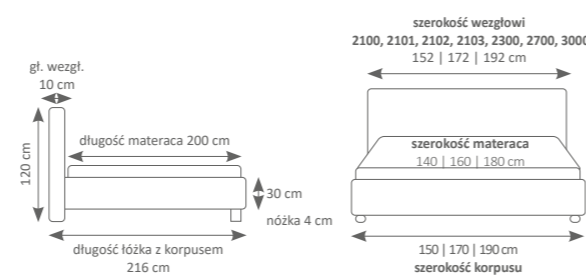

SYSTEM SLEEP VARIA - ZESTAW Z ŁÓŻKIEM



łóżko bez pojemnika

Łóżko wyposażone w solidną podporę pod stelaż.

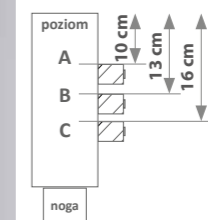

Łóżko daje możliwość zamontowania stelaża na 3 różnych wysokościach. Dzięki temu lepiej dopasujesz łóżko do wysokości materaca.

Aby łóżko było kompletne, musisz dobrać odpowiedni stelaż. Pełną ofertę znajdziesz na stronie 178-179 katalogu



Łóżko z pojemnikiem uchylnym z otwieraniem przednim. Do łóżek z pojemnikiem dostępne są dwa rodzaje ram: Rama Standard i Rama Komfort z otwieraniem przednim.

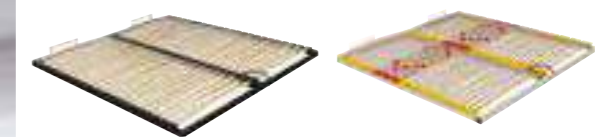

RAMA STANDARD L53

- 24 elastyczne listwy o szerokości 53 mm
- odstęp pomiędzy lamelami 25 mm
- rama metalowa o przekroju 40 x 30 mm
- wysokość stelaża około 55 mm

RAMA KOMFORT L38

- 30 elastycznych listew o szerokości 38 mm
 - odstęp pomiędzy lamelami 25 mm
 - rama metalowa o przekroju 40 x 40 mm
 - wysokość stelaża około 70 mm
 - 6 lameli z regulacją twardości
- Elastyczne uchwyty typu duoflex zapewniają podwójną amortyzację i brak tzw. martwej strefy w środkowej części stelaża.

Pozycja montażu ramy w łóżku z pojemnikiem.

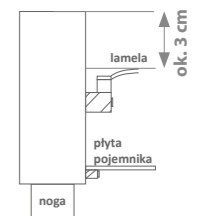
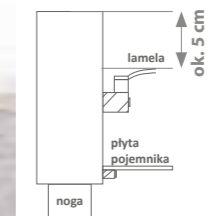

Wykaz elementów SLEEP VARIA - zestaw z łóżkiem

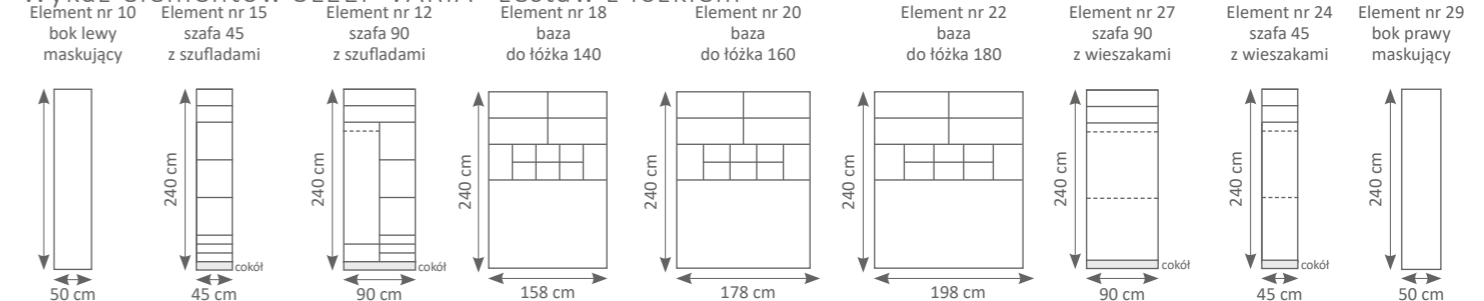

Dostępne warianty kolorystyczne zestawu SLEEP VARIA z łóżkiem



Wymiary boczne

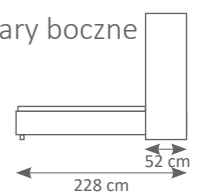

SYSTEM SLEEP VARIA - ZESTAW Z ŁÓŻKIEM I STOLIKAMI



Zastosowanie nóżek 35 i 29 umożliwia dostęp robotom sprzątającym

MODELE ŁÓŻEK DO ZABUDOWY SLEEP VARIA

układ na zdjęciu z bazą 44 zawiera elementy 24, 44, 24



NÓŻKI

Wybierz rodzaj nóżki lub cokół (wybarwienia elementów drewnianych zobacz na stronie 118)



DOSTĘPNE WYMIARY ŁÓŻEK

SYSTEM SLEEP VARIA - ZESTAW Z ŁÓŻKIEM I STOLIKAMI



łóżko bez pojemnika

łóżko wyposażone w solidną podporę pod stelaż.

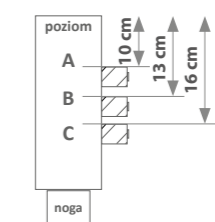

łóżko daje możliwość zamontowania stelaża na 3 różnych wysokościach. Dzięki temu lepiej dopasujesz łóżko do wysokości materaca.

Aby łóżko było kompletne, musisz dobrać odpowiedni stelaż. Pełną ofertę znajdziesz na stronie 178-179 katalogu



łóżko z pojemnikiem uchylnym z otwieraniem przednim. Do łóżek z pojemnikiem dostępne są dwa rodzaje ram: Rama Standard i Rama Komfort z otwieraniem przednim.

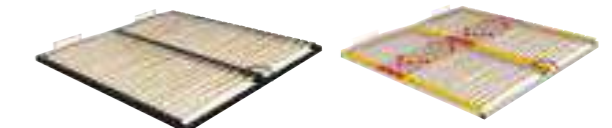

RAMA STANDARD L53

- 24 elastyczne listwy o szerokości 53 mm
- odstęp pomiędzy lamelami 25 mm
- rama metalowa o przekroju 40 x 30 mm
- wysokość stelaża około 55 mm

RAMA KOMFORT L38

- 30 elastycznych listw o szerokości 38 mm
 - odstęp pomiędzy lamelami 25 mm
 - rama metalowa o przekroju 40 x 40 mm
 - wysokość stelaża około 70 mm
 - 6 lameli z regulacją twardości
- Elastyczne uchwyty typu duoflex zapewniają podwójną amortyzację i brak tzw. martwej strefy w środkowej części stelaża.

Pozycja montażu ramy w łóżku z pojemnikiem.



Wykaz elementów SLEEP VARIA - zestaw z łóżkiem i stolikami

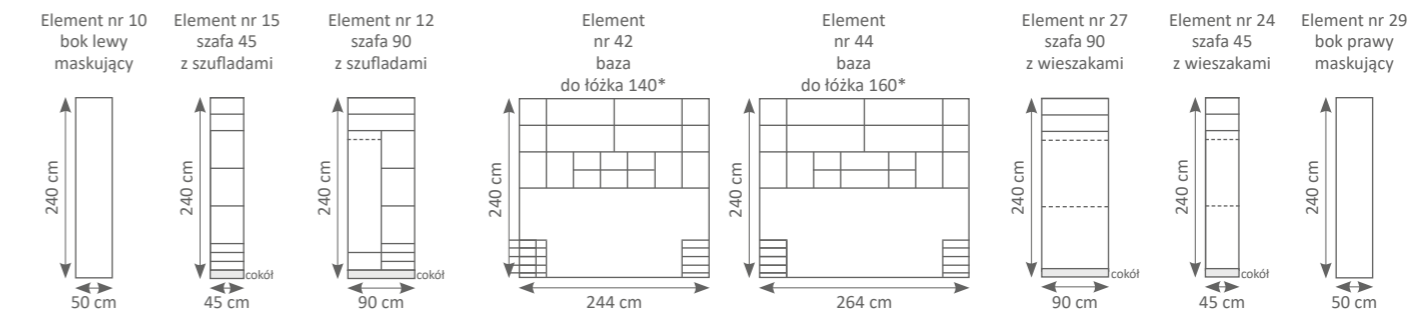

Dostępne warianty kolorystyczne zestawu SLEEP VARIA z łóżkiem i stolikami



Wymiary boczne

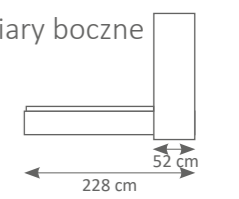

PÓLKOTAPCZAN POZIOMY

ELEMENTY DODATKOWE



UWAGA! Aby półkotapczan poprawnie funkcjonował nie można stosować materacy wyższych aniżeli 21 cm, ich waga nie powinna przekraczać 20 kg dla 120 cm / 25 kg dla 140 cm / 30 kg dla 140 cm.

Wysokość nóg umożliwia dostęp robotom sprzątającym

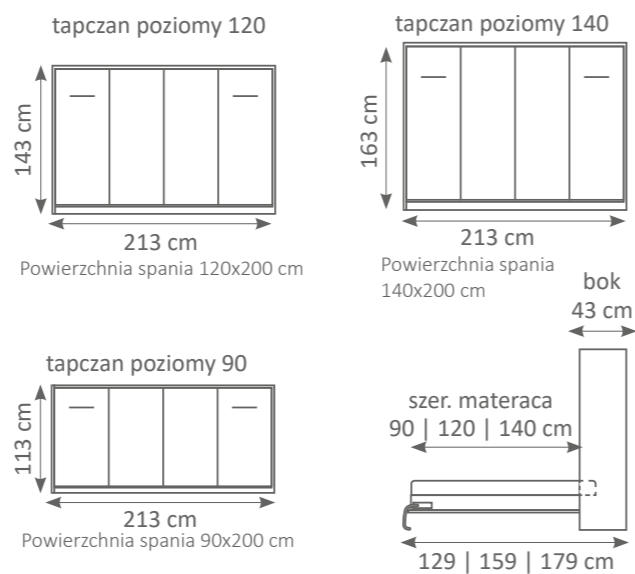

Dostępne warianty kolorystyczne tapczanu

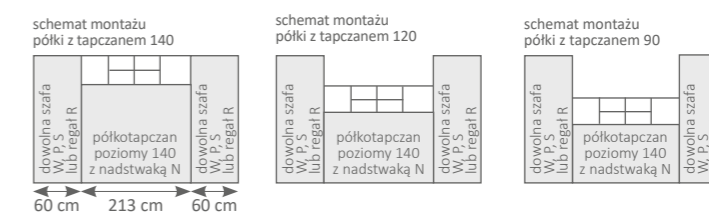

Wymiary i modele elementów dodatkowych

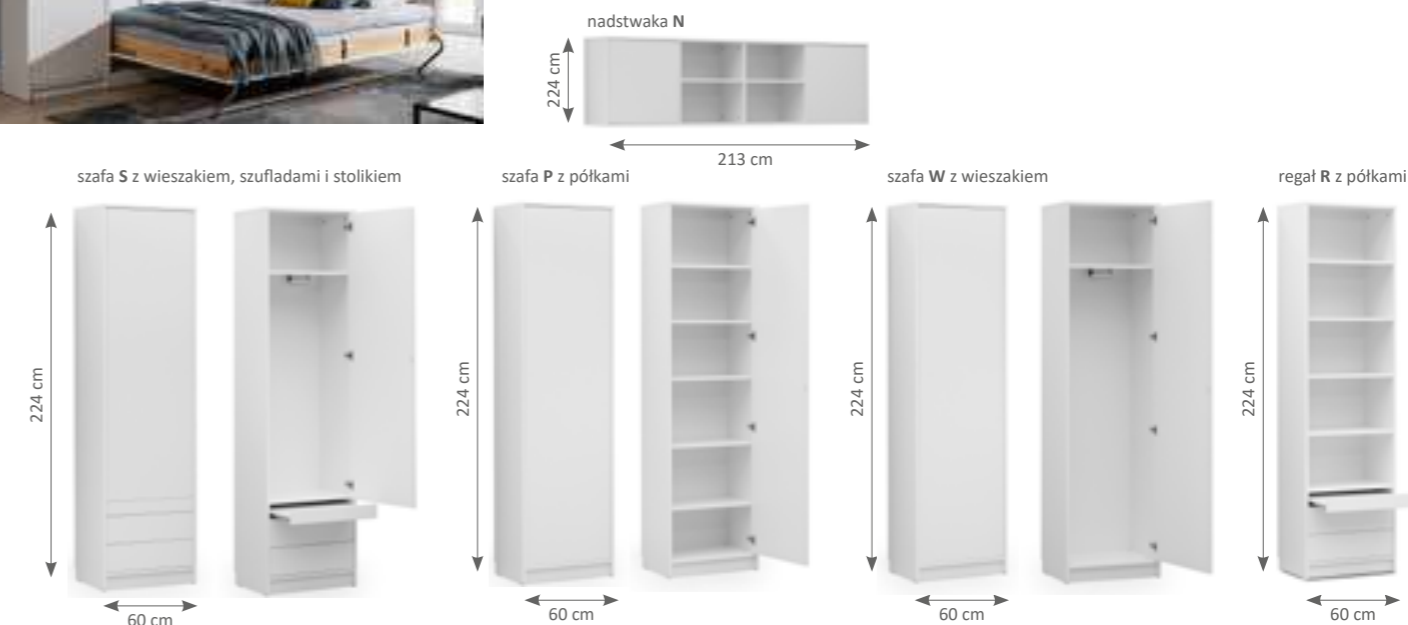

PÓLKOTAPCZAN PIONOWY



Nowy półkotapczan z praktycznymi półkami to idealne rozwiązanie do pokoju młodzieżowego lub gościnnego. Możliwość zestawienia z szafami i półkami pozwala wygodnie urządzić niewielką przestrzeń.

Wysokość nóg umożliwia dostęp robotom sprzątającym

ELEMENTY DODATKOWE

N.E.



wysuwany blat w szafie S doskonale zastąpi szafkę nocną



HIKORA NATURALNA- nowy dekor w kolekcji 2020/2021



Tapczany pionowe

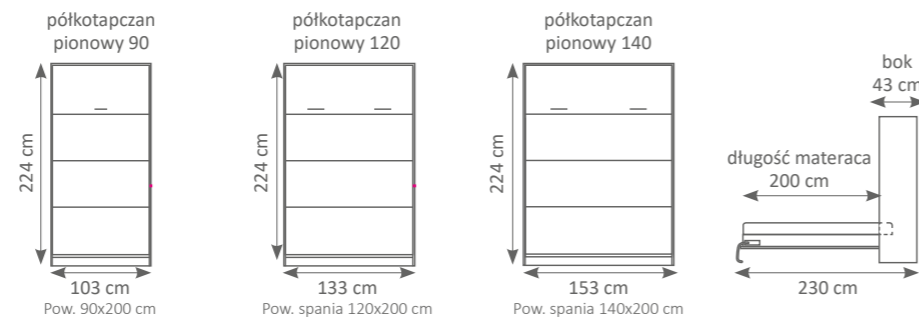

UWAGA! Aby półkotapczan poprawnie funkcjonował nie można stosować materacy wyższych aniżeli 21 cm, ich waga nie powinna przekraczać 20 kg dla materaca 90 cm / 25 kg dla 120 cm / 30 kg dla 140 cm.

Dostępne warianty kolorystyczne tapczanu



Przykładowe zestawienia

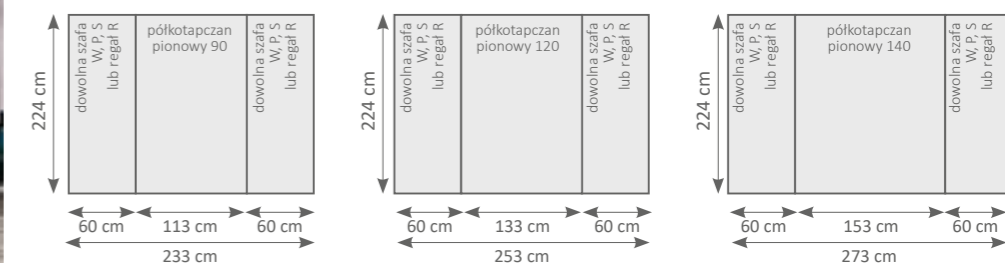

Wymiary i modele elementów dodatkowych

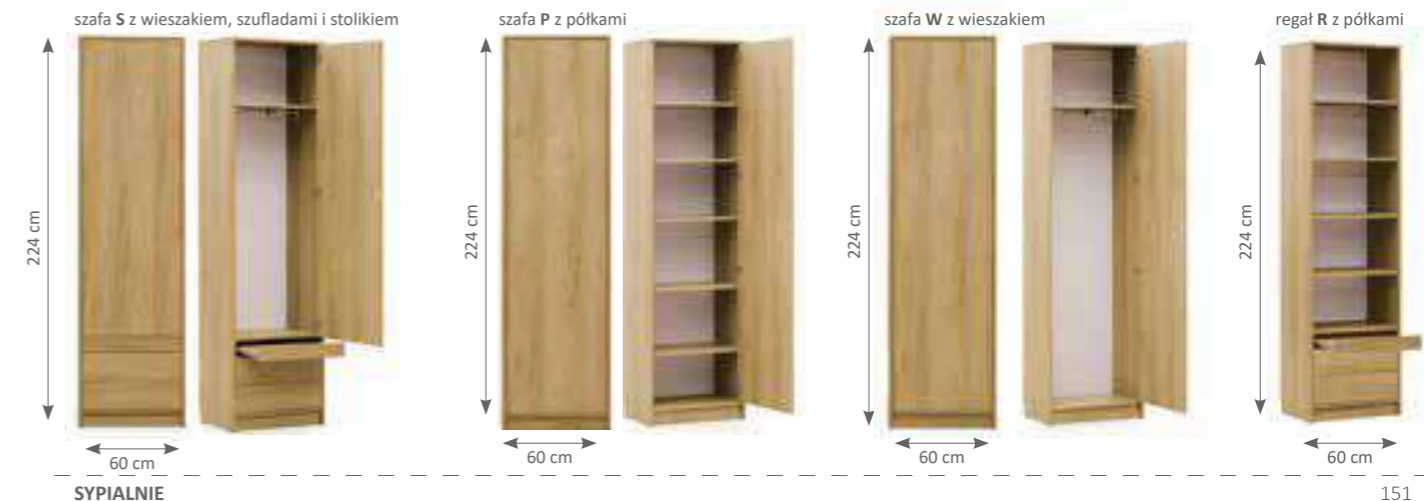

SYPIALNIE



Na zdjęciu sofa SMARTBED
Tkanina MYSTIC 21, AQUA CLEAN

sofa SmartBed

SmartBed to sprytna sofa, która po rozłożeniu staje się wygodnym łóżkiem z prawdziwym materacem, a w dodatku ... jedno z łóżek można przenieść do innego pomieszczenia. Dzięki systemowi stelaży i pełnoprawnego materaca (sprężyny kieszeniowe 12 cm) na sofie SmartBed wypisz się jak na prawdziwym łóżku.



Z ukrytej kieszeni, w łatwy sposób, wyjmujemy dodatkowe spanie



Wymiary sofy SmartBed

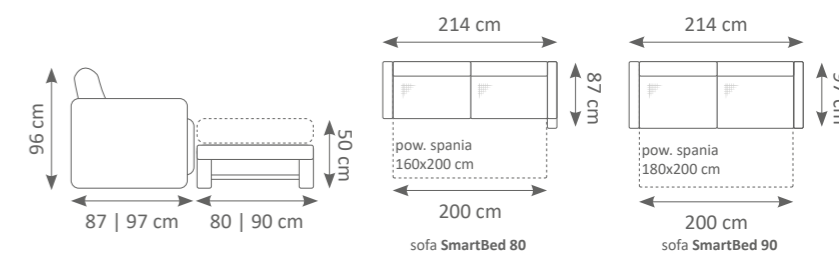



Wezłowie łóżka dostępne wyłącznie z tkaniną AVILLA 26 FIBERO

SYPIALNIA LOFT



Wezgi łóżka dostępne wyłącznie z tkaniną AVILLA 26 FIBERO

Wysokość nóg umożliwia dostęp robotom sprzątającym

SYPIALNIA LOFT

lustro LFLU-100 (z imitacją ramki) szer. 100 cm wys. 60 cm



komoda LFKO-65 szer. 110 cm wys. 84 cm gł. 42 cm



konsola/toaletka LFTO szer. 104 cm wys. 76 cm gł. 42 cm



biurko LFB1 szer. 124 cm wys. 76 cm gł. 60 cm



pufa LFPU szer. 140 cm wys. 54 cm gł. 44 cm

Dostępne warianty kolorystyczne LOFT: dąb Lancelot + czarny metal

swobodnie przesuwaj lustro w dowolne miejsce



toaletka LFTOL z lustrem szer. 104 cm wys. 114 cm gł. 48 cm



stolik nocny LFST-25 szer. 50 cm wys. 45 cm gł. 40 cm



łóżko LFL bez pojemnika szer. 150 | 170 | 190 cm wys. 103-109 cm gł. 216 cm



łóżko LFLP z pojemnikiem szer. 150 | 170 | 190 cm wys. 103-109 cm gł. 216 cm



regal LFRE szer. 106 cm wys. 163 cm gł. 50 cm



szafa drzwi uchylne LFSZ 2D lewa szer. 104 cm wys. 204 cm gł. 60 cm



szafa drzwi uchylne LFSZ 2D prawa szer. 104 cm wys. 204 cm gł. 60 cm



szafa 4 drzwiowa drzwi uchylne LFSZ 4D z lustrami szer. 204 cm wys. 204 cm gł. 60 cm



szafa 4 drzwiowa drzwi uchylne LFSZ 4D szer. 204 cm wys. 204 cm gł. 60 cm



NEW

N.E.



WZORY PRZESZYĆ W KRZESŁACH

pionowe



wciagi



poziome



krzesło LFKR
szer. 44 cm
wys. 94 cm
gl. 62 cm

NEW



Wysokość nóg umożliwia
dostęp robotom
sprzątającym

LOFT jadalnia

Nowa propozycja w naszej ofercie. Zestaw do jadalni z połączenia płyty meblowej, czarnego metalu oraz szkła. Duży lub mały, ale zawsze stabilny stół, wygodne, solidne krzesła, piękny bufet oraz podświetlane witryny pozwolą urządzić jadalnię w niebanalnym loftowym stylu.



ławka LFLA
szer. 110 cm
wys. 55 cm
gl. 60 cm



stół LFST-170
szer. 170 cm
wys. 76 cm
gl. 90 cm



stół LFST-130
szer. 130 cm
wys. 76 cm
gl. 80 cm



szafka RTV LFTV
szer. 154 cm
wys. 45 cm
gl. 44 cm

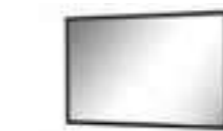

lustro LFLUR-100
(z ramką metalową | montaż wyłącznie w poziomie)
szer. 100 cm
wys. 60 cm



Komoda LFKO-2D7S
szer. 160 cm
wys. 90 cm
gl. 47 cm



lustro LFLUR-150
(z ramką metalową | montaż wyłącznie w poziomie)
szer. 150 cm
wys. 70 cm



Komoda LFKO-4D4S
szer. 190 cm
wys. 90 cm
gl. 47 cm



witryna LFWI-2D1S
(witryna uniwersalna prawa/lewa)
szer. 60 cm
wys. 185 cm
gl. 47 cm



witryna LFWI-4D2S
szer. 90 cm
wys. 185 cm
gl. 47 cm

Dostępne warianty kolorystyczne LOFT: dąb Lancelot + czarny metal

NEW



Wysokość nóg umożliwia
dostęp robotom
sprzątającym

Wezłowie łóżka dostępne wyłącznie z tkaninie DAZZA 13, FARGORTEX

SYPIALNIA GlassLoft

Zestaw GlassLoft powstał z połączenia płyty meblowej, imitującej postarzone drewno dębowe z czarnym metalem i szkłem. Metalowe elementy: ramka w kształcie prostokątów na lustrze, nogi łóżka, stolików nocnych, toaletki i komody oraz obrzeże wezgłowia pięknie komponują się ze szklanymi półkami. Miękkie, tapicerowane prostokąty na oparciu łóżka zapewniają wygodny odpoczynek. Toaletka wyposażona w oryginalne, okrągłe, ruchome lustro.



Wezgłowie łóżka dostępne wyłącznie z tkaninie DAZZA 13, FARGOTEX

Wysokość nóg umożliwia dostęp robotom sprzątającym



lustro **GLLU-100**
(z imitacją ramki)
szer. 100 cm
wys. 60 cm



Komoda **GLKO-6S** - z szybą
szer. 120 cm
wys. 84 cm
gł. 45 cm

Dostępne warianty kolorystyczne GlasLoft: dąb Berdaux + czarny metal

swobodnie przesuwaj lustro w dowolne miejsce



toaletka **GLTOL** z lustrem
szer. 104 cm
wys. 114 cm
gł. 48 cm



stolik nocny **GLST**
szer. 45 cm
wys. 55 cm
gł. 45 cm



łóżko **GLL** bez pojemnika
szer. 150 | 170 | 190 cm
wys. 103-109 cm
gł. 216 cm

Tkanina z wezgłowia na zdjęciu DAZZA 13 FARGOTEX



łóżko **GLP** z pojemnikiem
szer. 150 | 170 | 190 cm
wys. 103-109 cm
gł. 216 cm

Tkanina z wezgłowia na zdjęciu DAZZA 13 FARGOTEX

szafa 3D z małymi kratkami



szafa **GLSZ-3D**
szer. 161 cm
wys. 207 cm
gł. 63 cm

szafa 4D z dużymi kratkami



szafa **GLSZ-4D**
szer. 214 cm
wys. 207 cm
gł. 63 cm

szafa 2D z dużymi kratkami



szafa **GLSZ-2D**
szer. 109 cm
wys. 207 cm
gł. 63 cm

NEW



Wzglowie łóżka dostępne wyłącznie z tkaninami ZOYA 5 FARGOTEX

MultiDecor sypialnia

Sypialnia MultiDecor to wysublimowane połączenie różnych wzorów i struktur płyt meblowych, imitujących drewno i naturalny kamień z polerowanym spiekem kwarcowym przypominającym marmur (kompozycja naturalnych materiałów, w szczególności kwarcu, itów łupkowych, skał granitowych i pigmentów ceramicznych). Wzglowie łóżka to dwie miękkie poduchy zapewniające wygodne i stabilne oparcie.

Dostępne warianty kolorystyczne MultiDecor: Hikora naturalna + jesion Portland + Antracyt Chromix

na blacie komód i stolika, wysokiej jakości, polerowany spiek kwarcowy



stolik nocny MDST
szer. 47 cm
wys. 44 cm
gł. 42 cm



łóżko MDL
bez pojemnika
szer. 156 | 176 | 196 cm
wys. 105
dł. 227 cm

Tkanina z wezgłowia na zdjęciu ZOYA 5 FARGOTEX



łóżko MDLP
z pojemnikiem
szer. 156 | 176 | 196 cm
wys. 105
dł. 227 cm

Tkanina z wezgłowia na zdjęciu ZOYA 5 FARGOTEX



komoda MDKO-2D2S
szer. 94 cm
wys. 85 cm
gł. 42 cm



komoda MDKO-3D3S
szer. 139 cm
wys. 85 cm
gł. 42 cm



szafa MDSZ-3D
szer. 150 cm
wys. 206 cm
gł. 60 cm



szafa MDSZ-4D
szer. 198 cm
wys. 206 cm
gł. 60 cm





Na zdjęciu łóżko **FIORD**
Wezglowie łóżka dostępne również **MODENA 603**

FIORD sypialnia

Meble FIORD powstały z materiałów w 100% naturalnych. Zastosowano w nich lity dąb o grubości 30 mm, skórę oraz metalowy stelaż. Ich naturalny charakter uwydatnia ekologiczny olejowosk. Wezglowie łóżka dostępne również w pełnej ofercie tkanin z wzornika New Elegance



łóżko
szer. 147 | 167 | 187 cm
wys. 110 cm | gł. 215 cm
wysokość nogi 18 cm



łóżko
szer. 147 | 167 | 187 cm
wys. 110 cm | gł. 215 cm
wysokość nogi 8 cm



regal
szer. 106 cm
wys. 163 cm
gł. 50 cm



stolik nocny
szer. 45 cm
wys. 47 cm
gł. 40 cm



MANHATTAN

sypialnia



szafa 2,7M drzwi przesuwne **MHSZP-2,7**
szer. 271 cm
wys. 234 cm
gł. 68 cm



szafa 2,5M drzwi przesuwne **MHSZP-2,5**
szer. 250 cm
wys. 234 cm
gł. 68 cm



szafa 2,25M drzwi przesuwne **MHSZP-2,25**
szer. 225 cm
wys. 213 cm
gł. 68 cm



szafa 2M drzwi przesuwne **MHSZP-2**
szer. 201 cm
wys. 213 cm
gł. 68 cm



komoda **MHKO-2D4S**
szer. 151 cm
wys. 94 cm
gł. 45 cm



komoda **MHKO-4S**
szer. 101 cm
wys. 94 cm
gł. 45 cm



stolik nocny **MHST-2S**
szer. 50 cm
wys. 43 cm
gł. 41 cm



lustro **MHLU-1**
szer. 130 cm
wys. 65 cm



fóžko **MHL** bez pojemnika
szer. 147 | 167 | 187 cm
wys. 94 cm | gł. 208 cm



fóžko **MHLP** z pojemnikiem
szer. 147 | 167 | 187 cm
wys. 94 cm | gł. 208 cm

LIVERPOOL

sypialnia



szafa 5D drzwi uchylne **LSZ-5D2S**
szer. 254 cm
wys. 213 cm
gł. 65 cm



szafa 4D drzwi uchylne **LSZ-4D2S**
szer. 204 cm
wys. 213 cm
gł. 65 cm



szafa 3D drzwi uchylne **LSZ-3D2S**
szer. 154 cm
wys. 213 cm
gł. 65 cm



komoda **LKO-2D4S**
szer. 151 cm
wys. 93 cm
gł. 46 cm



komoda **LKO-4S**
szer. 101 cm
wys. 93 cm
gł. 46 cm



stolik nocny **LST-2S**
szer. 51 cm
wys. 42 cm
gł. 40 cm



lustro **LLU-1**
szer. 100 cm
wys. 58 cm



fóžko **LL** bez pojemnika
szer. 147 | 167 | 187 cm
wys. 95 cm | gł. 212 cm



fóžko **LLP** z pojemnikiem
szer. 147 | 167 | 187 cm
wys. 95 cm | gł. 212 cm

CREMONA

sypialnia



WIEN

sypialnia



szafa drzwi uchylne **CSZ-5D** szer. 230 cm wys. 212 cm gł. 63 cm

szafa drzwi uchylne **CSZ-4D** szer. 185 cm wys. 212 cm gł. 63 cm

szafa drzwi uchylne **CSZ-3D** szer. 140 cm wys. 212 cm gł. 63 cm

szafa drzwi uchylne **CSZ-2D** szer. 95 cm wys. 212 cm gł. 63 cm

szafa drzwi uchylne **CSZ-1D** szer. 50 cm wys. 212 cm gł. 63 cm

szafa narożna drzwi uchylne **CSZ-1DN** szer. 92/92 cm wys. 212 cm



szafa drzwi przesuwne **CSZP-3D** szer. 270 | wys. 232 | gł. 68 cm

szafa drzwi przesuwne **CSZP-2D** szer. 200 | wys. 212 | gł. 68 cm

komoda **CKO-2D4S** szer. 156 cm wys. 85 cm gł. 42 cm

komoda **CKO-1D4S** szer. 111 cm wys. 85 cm gł. 42 cm

komoda **CKO-6S** szer. 66 cm wys. 121 cm gł. 42 cm

stolik nocny **CST-2S** szer. 46 cm wys. 43 cm gł. 41 cm



łóżko **CL** bez pojemnika szer. 151 | 171 | 191 cm wys. 95 cm | gł. 213 cm

łóżko **CLP** z pojemnikiem szer. 151 | 171 | 191 cm wys. 95 cm | gł. 213 cm



szafa 2,7M drzwi przesuwne **WSZP-2,7** szer. 271 cm wys. 234 cm gł. 68 cm

szafa 2,5M drzwi przesuwne **WSZP-2,5** szer. 250 cm wys. 234 cm gł. 68 cm

szafa 2,25M drzwi przesuwne **WSZP-2,25** szer. 225 cm wys. 213 cm gł. 68 cm

szafa 2M drzwi przesuwne **WSZP-2** szer. 201 cm wys. 213 cm gł. 68 cm



komoda **WKO-2D4S** szer. 156 cm wys. 93 cm gł. 50 cm

komoda **WKO-5S** szer. 106 cm wys. 76 cm gł. 41 cm

* komody dostępne w wersji z oświetleniem LED lub bez oświetlenia



stolik nocny **WST-2S** szer. 56 cm wys. 41 cm gł. 41 cm

lustro **WLU-1** szer. 100 cm wys. 60 cm



łóżko **WL** bez pojemnika szer. 151 | 171 | 191 cm wys. 95 cm | gł. 213 cm

łóżko **WLP** z pojemnikiem szer. 151 | 171 | 191 cm wys. 95 cm | gł. 213 cm



NEW YORK sypialnia

łóżko NYT z wezgłowiem tapicerowanym bez pojemnika
 łóżko NYTP z wezgłowiem tapicerowanym z pojemnikiem
 szer. 97 | 147 | 167 | 187 cm
 wys. 95 cm | gł. 208 cm



stolik nocny **NYST-1S**
 szer. 51 cm
 wys. 44 cm
 gł. 42 cm



komoda **NYKO-3S**
 szer. 101 cm
 wys. 97 cm
 gł. 46 cm



komoda **NYKO-2D5S**
 szer. 151 cm
 wys. 95 cm
 gł. 46 cm



biurko **NYBI**
 szer. 110 cm
 wys. 78 cm
 gł. 60 cm



krzesło **NYKR**
 szer. 46 cm
 wys. 81 cm
 gł. 52 cm



szafa 3 drzwiowa - drzwi uchylne **NYSZ-3D2S**
 szer. 164 cm
 wys. 211 cm
 gł. 64 cm



szafa 2 drzwiowa drzwi przesuwne **NYSZP 2D**
 szer. 182 cm
 wys. 213 cm
 gł. 68 cm



szafa 3 drzwiowa drzwi przesuwne **NYSZP 3D**
 szer. 271 cm
 wys. 213 cm
 gł. 68 cm



łóżko z oświetleniem **NYL** bez pojemnika
 łóżko z oświetleniem **NYLP** z pojemnikiem
 szer. 97 | 147 | 167 | 187 cm
 wys. 95 cm | gł. 208 cm

MEBLE UZUPEŁNIAJĄCE

STOLIKI



Athena
szer. 45 | wys. 44 cm



Diament
szer. 53 | wys. 40 | głęb. 39 cm



Princessa B
szer. 62 | wys. 45 | głęb. 41 cm
push and pull

NEW



Rondo
szer. 47 | wys. 46



Havana
szer. 50 | wys. 44 | głęb. 44 cm



Calgary
szer. 56 | wys. 34 | głęb. 41 cm
push and pull



Tiffany
szer. 63 | wys. 43 | głęb. 39 cm



Roma
szer. 63 | wys. 43 | głęb. 39 cm



SoftLoft
szer. 53 | wys. 46 | głęb. 37 cm

NEW



Standard
szer. 50 | wys. 37 | głęb. 37 cm



Carrera z szufladą prawy
szer. 53 | wys. 45 | głęb. 42 cm



Kontynentalny B
szer. 53 | wys. 46 | głęb. 41 cm



Kontynentalny C
szer. 51 | wys. 51 | głęb. 40 cm



Kontynentalny D
szer. 51 | wys. 51 | głęb. 40 cm



Kontynentalny D otwarte szuflady



Kontynentalny E
szer. 51 | wys. 61 | głęb. 40 cm



Royal A
szer. 49 | wys. 51 cm
push and pull



Royal A otwarte szuflady



Royal B
szer. 49 | wys. 51 cm



Royal C
szer. 49 | wys. 47 cm

NEW



Bolsena
szer. 52 | wys. 40 | głęb. 42 cm



biały



szary



czarny

Stolik GLASS wykończony szkłem:
szer. 51 | wys. 44 | głęb. 42 cm
push and pull



Stolik Cezar push and pull
szer. 55 | wys. 37 | głęb. 40 cm
kolor: biały, czarny, szary

NEW



Natural
szer. 40 | wys. 54 | gł. 45 cm

N.E.

MEBLE UZUPEŁNIAJĄCE

ŁAWKI



ławka E
szer. 120 | wys. 45 | głęb. 46 cm
dostępne wybarwienia stelaża
ławki E: czarny | szary



ławka F
szer. 120 do 140 | wys. 65 | głęb. 46 cm
Wybarwienia nóg drewnianych ławek F, G znajdziesz na stronie 118



ławka G
szer. 120 do 140 | wys. 65 | głęb. 46 cm



ławka H
szer. 122 | wys. 43 | głęb. 46 cm
dostępne wybarwienia stelaża ławki H:
czarny | szary | złoty



ławka TIFFANY A
szer. 150 | wys. 42 | głęb. 40 cm



ławka TIFFANY B
szer. 150 | wys. 42 | głęb. 40 cm



ławka TIFFANY C
szer. 150 | wys. 42 | głęb. 40 cm

PUFY



pufa TIFFANY | ROMA
szer. 48 | wys. 46 | głęb. 48 cm



pufa ROYAL A z pojemnikiem
szer. 120 | 140 | 160 cm
wys. 42 | głęb. 50 cm



pufa ROYAL B z pojemnikiem
szer. 120 | 140 | 160 cm
wys. 42 | głęb. 50 cm

KOMODY



komoda TIFFANY
szer. 110 | wys. 84 | głęb. 54 cm



komoda ROMA
szer. 110 | wys. 84 | głęb. 54 cm



komoda SoftLoft
szer. 110 | wys. 84 | głęb. 42 cm

NEW



komoda CEZAR
szer. 146 | wys. 86 | głęb. 43 cm
kolor: biały, czarny, szary



komoda GLASS wykańczona szkłem
szer. 100 | wys. 82 | głęb. 42 cm
kolor: biały, czarny, popiel

STELAŻE DO ŁÓŻEK BEZ POJEMNIKA

CLASSIC

- stelaż rolowany o wysokości ok. 3cm
- 18 elastycznych listew o szerokości 53 mm
- francuski pas kauczukowy
- odstępy pomiędzy listwami 55 mm



ECONOMIC DUO

- samodzielny montaż
- 28 elastycznych listew o szerokości 35 mm
- wysokość stelaża ok. 3 cm
- odstępy pomiędzy listwami 32 mm



STANDARD MAX PLUS

- ręczna regulacja pozycji zagłówka i podnóżka
- 28 elastycznych listew o szerokości 35 mm
- 5 listew z regulacją twardości
- wysokość stelaża ok. 5 cm
- nadaje się do stosowania z materacami piankowymi i lateksowymi
- odstęp pomiędzy listwami 25 mm



STANDARD

- 28 elastycznych listew o szerokości 35 mm
- 5 listew z regulacją twardości
- wysokość stelaża ok. 5 cm
- odstępy pomiędzy listwami 25 mm



STANDARD PLUS

- ręczna regulacja pozycji zagłówka
- 28 elastycznych listew o szerokości 35 mm
- 5 listew z regulacją twardości
- wysokość stelaża ok. 5 cm
- nadaje się do stosowania z materacami piankowymi i lateksowymi
- odstęp pomiędzy listwami 25 mm



PREZYDENT STANDARD

- 5 listew z regulacją twardości
- wysokość stelaża ok. 7 cm
- nadaje się do stosowania z materacami piankowymi i lateksowymi
- odstępy pomiędzy listwami 30 mm
- stelaż regulowany elektrycznie z dwoma silnikami firmy HETTICH zapewnia płynną regulację
- posiada funkcję awaryjnego opuszczania
- 28 elastycznych listew o szerokości 35 mm



N.E.

STELAŻE DO ŁÓŻEK Z POJEMNIKIEM

RAMA STANDARD L53

- 24 elastyczne listwy o szerokości 53 mm
- odstęp pomiędzy lamelami 25 mm
- rama metalowa o przekroju 40 x 30 mm
- wysokość stelaża około 55 mm



RAMA STANDARD L53

– to metalowy stelaż łóżka z pojemnikiem zapewniający użytkownikowi zadowalającą jakość przy zachowaniu bardzo przystępnej ceny. Budowa tego stelaża została oparta na systemie elastycznych listew wykonanych z warstwowo klejonego drewna liściastego umocowanych na metalowej ramie. Belka środkowa tejez ramy posiada obustronne dodatkowe wzmocnienie. Małe odstępy pomiędzy listwami pozwalają na wykorzystanie ramy do każdego typu materaca, również do hoteli i pensjonatów.



RAMA KOMFORT L38

– to metalowy stelaż łóżka z pojemnikiem z podwójną belką środkową zapewniającą bardzo stabilne, a jednocześnie wyjątkowo elastyczne podparcie dla materaca. System wąskich poprzecznie sprężynujących listew z warstwowo klejonego drewna liściastego umieszczonych w sprężystych kieszonkach typu duoflex pozwala na zastosowanie go do wszystkich typów materaców. Dopełnieniem wysokiego komfortu tego stelaża jest możliwość regulacji jego twardości. W ten sposób każdy użytkownik w zależności od swoich oczekiwań i wagi może regulować pożądaną twardość podparcia dla swojego materaca.

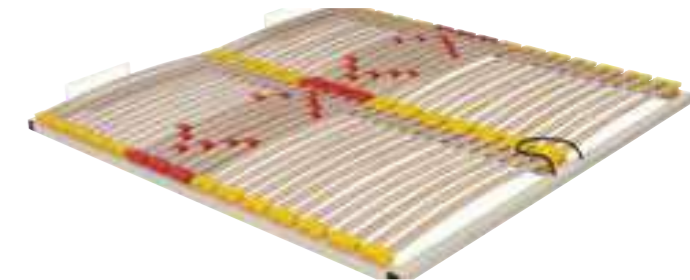

RAMA KOMFORT L38

- 30 elastycznych listew o szerokości 38 mm
 - odstęp pomiędzy lamelami 25 mm
 - rama metalowa o przekroju 40 x 40 mm
 - wysokość stelaża około 70 mm
 - 6 lameli z regulacją twardości
- Elastyczne uchwyty typu duoflex zapewniają podwójną amortyzację i brak tzw. martwej strefy w środkowej części stelaża.



materac **ELITE 27**
Materac średnio twardy,
jednostronny

- 1 Górna część pokrowca z możliwością wyboru tkaniny **1a** wewnętrzny pokrowiec ochronny na wkład materaca
- 2 Tkanina o wysokiej przepuszczalności zapewniająca doskonałą wentylację wnętrza materaca, co zapobiega gromadzeniu się wilgoci i rozwojowi roztoczy i pleśni
- 3 Pianka wysokoelastyczna o grubości **2 cm**
- 4 Pianka termoelastyczna o grubości **3 cm** (gęstość 50 kg/1m³)
- 5 Pianka wysokoelastyczna o grubości **7 cm**
- 6 Fizelina
- 7 Sprężyny kieszeniowe średnio twarde wys. **11 cm** (255 sprężyn na 1m² powierzchni materaca)
- 8 Pianka **T-30** o dużej gęstości, szer. **8 cm** zapobiegająca odkształcaniu się krawędzi materaca
- 9 Wójłok o gramaturze **500 g**
- 10 Pianka twarda o grubości **3 cm**
- 11 Tkanina materacowa pikowana

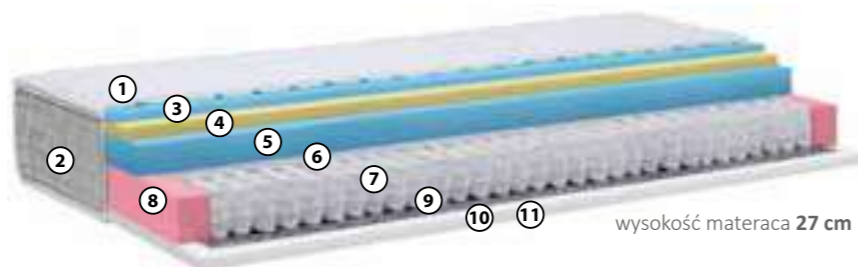

materac **ELITE 21**
Materac średnio twardy,
jednostronny

- 1 Górna część pokrowca z możliwością wyboru tkaniny, **1a** wewnętrzny pokrowiec ochronny na wkład materaca
- 2 Tkanina o wysokiej przepuszczalności zapewniająca doskonałą wentylację wnętrza materaca, co zapobiega gromadzeniu się wilgoci i rozwojowi roztoczy i pleśni
- 3 Pianka wysokoelastyczna o grubości **2 cm**
- 4 Pianka termoelastyczna o grubości **3 cm** (gęstość 50 kg/1m³)
- 5 Pianka wysokoelastyczna o grubości **2 cm**
- 6 Fizelina
- 7 Sprężyny kieszeniowe średnio twarde wys. **11 cm** (255 sprężyn na 1m² powierzchni materaca)
- 8 Pianka **T-30** o dużej gęstości, szer. **8 cm** zapobiegająca odkształcaniu się krawędzi materaca
- 9 Wójłok o gramaturze **500 g**
- 10 Pianka twarda o grubości **2 cm**
- 11 Tkanina materacowa pikowana

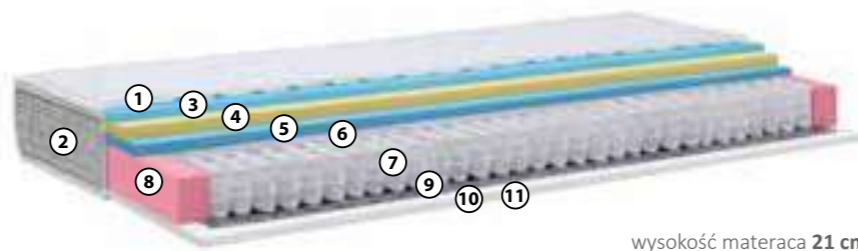

materac **ROSA**
Materac średnio twardy,
jednostronny

- 1 Górna część pokrowca z możliwością wyboru tkaniny, **1a** wewnętrzny pokrowiec ochronny na wkład materaca
- 2 Tkanina o wysokiej przepuszczalności zapewniająca doskonałą wentylację wnętrza materaca, co zapobiega gromadzeniu się wilgoci i rozwojowi roztoczy i pleśni
- 3 Pianka termoelastyczna o grubości **4 cm** (gęstość 50 kg/1m³)
- 4 Wójłok o gramaturze **500 g**
- 5 Sprężyny kieszeniowe średnio twarde wys. **11 cm** (576 sprężyn na 1m² powierzchni materaca)
- 6 Pianka **T-30** o dużej gęstości, szer. **8 cm** zapobiegająca odkształcaniu się krawędzi materaca
- 7 Pianka **T-25** o grubości **3 cm**
- 8 Tkanina materacowa pikowana

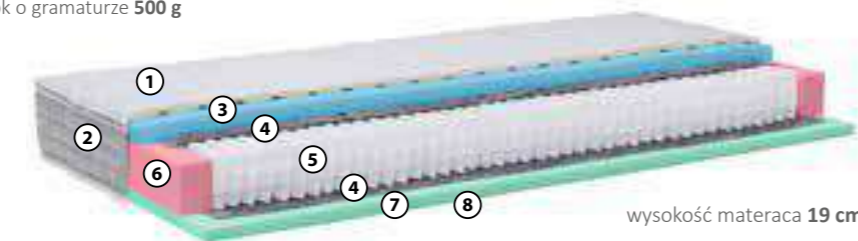

materac **FANTAZJA**
Materac średnio miękki,
jednostronny

- 1 Górna część pokrowca z możliwością wyboru tkaniny, **1a** wewnętrzny pokrowiec ochronny na wkład materaca
- 2 Tkanina o wysokiej przepuszczalności zapewniająca doskonałą wentylację wnętrza materaca, co zapobiega gromadzeniu się wilgoci i rozwojowi roztoczy i pleśni
- 3 Płyta lateksowa o grubości **3cm** (gęstość 65kg/1m³)
- 4 Wójłok o gramaturze **500 g**
- 5 Sprężyny kieszeniowe średnio twarde wys. **11 cm** (255 sprężyn na 1 m² powierzchni materaca)
- 6 Pianka **T-30** o dużej gęstości, szer. **8 cm** zapobiegająca odkształcaniu się krawędzi materaca
- 7 Pianka **T-25** o grubości **3 cm**
- 8 Tkanina materacowa pikowana

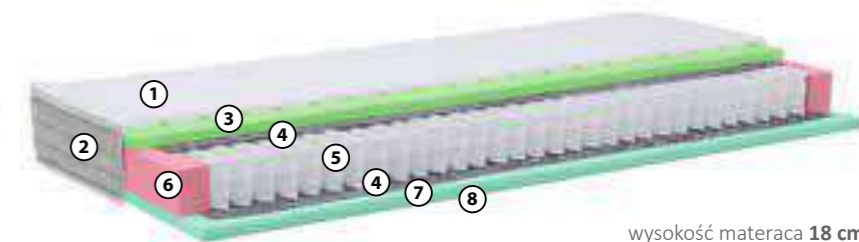

materac **FINEZJA**
Materac średnio miękki,
jednostronny

- 1 Górna część pokrowca z możliwością wyboru tkaniny, **1a** wewnętrzny pokrowiec ochronny na wkład materaca
- 2 Tkanina o wysokiej przepuszczalności zapewniająca doskonałą wentylację wnętrza materaca, co zapobiega gromadzeniu się wilgoci i rozwojowi roztoczy i pleśni
- 3 Pianka termoelastyczna o grubości **4 cm** (gęstość 50 kg/1m³)
- 4 Wójłok o gramaturze **500 g**
- 5 Sprężyny kieszeniowe średnio twarde wys. **11 cm** (255 sprężyn na 1 m² powierzchni materaca)
- 6 Pianka **T-30** o dużej gęstości, szer. **8 cm** zapobiegająca odkształcaniu się krawędzi materaca
- 7 Pianka **T-25** o grubości **3 cm**
- 8 Tkanina materacowa pikowana

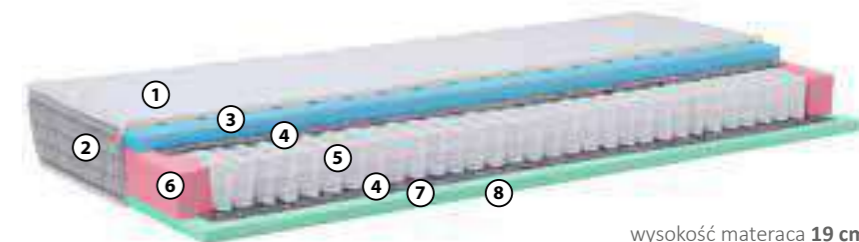

materac **BOSS**
Materac twardy,
dwustronny

- 1 Górna część pokrowca z możliwością wyboru tkaniny, **1a** wewnętrzny pokrowiec ochronny na wkład materaca
- 2 Tkanina o wysokiej przepuszczalności zapewniająca doskonałą wentylację wnętrza materaca, co zapobiega gromadzeniu się wilgoci i rozwojowi roztoczy i pleśni
- 3 Pianka **T-25** o grubości **3 cm**
- 4 Mata kokosowa o grubości **1,5 cm**
- 5 Wójłok o gramaturze **500 g**
- 6 Sprężyny kieszeniowe średnio twarde wys **11 cm** (255 sprężyn na 1m² powierzchni materaca)
- 7 Pianka **T-30** o dużej gęstości, szer. **8 cm** zapobiegająca odkształcaniu się krawędzi materaca
- 8 Tkanina materacowa pikowana

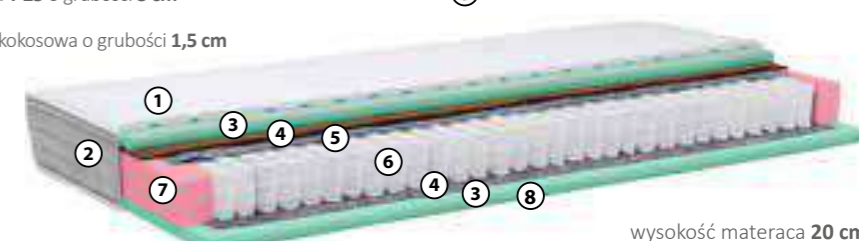

MATERACE

N.E.

materac **RUBIN**
Materac twardy,
dwustronny

- 1 Górna część pokrowca z możliwością wyboru tkaniny, **1a)** wewnętrzny pokrowiec ochronny na wkład materaca
- 2 Tkanina o wysokiej przepuszczalności zapewniająca doskonałą wentylację wnętrza materaca, co zapobiega gromadzeniu się wilgoci i rozwojowi roztoczy i pleśni
- 3 Pianka **T-25** o grubości **3 cm**
- 4 Wójtek o gramaturze **500 g**
- 5 Sprężyny kieszeniowe średnio twarde wys. **11 cm** (255 sprężyn na 1m² powierzchni materaca)
- 6 Pianka **T-30** o dużej gęstości, szer. **8 cm** zapobiegająca odkształcaniu się krawędzi materaca
- 7 Tkanina materacowa pikowana

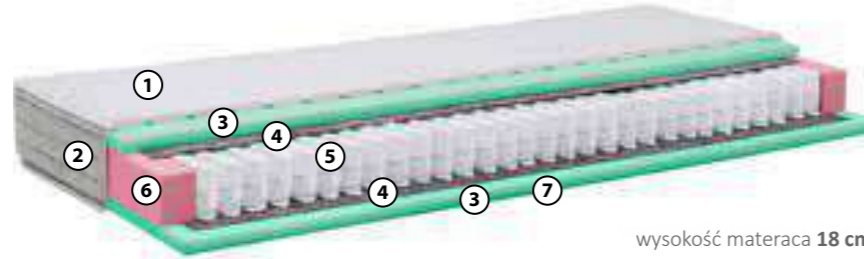

wysokość materaca **18 cm**

materac **SZAFIR**
Materac twardy,
dwustronny

- 1 Górna część pokrowca z możliwością wyboru tkaniny, **1a)** wewnętrzny pokrowiec ochronny na wkład materaca
- 2 Tkanina o wysokiej przepuszczalności zapewniająca doskonałą wentylację wnętrza materaca, co zapobiega gromadzeniu się wilgoci i rozwojowi roztoczy i pleśni
- 3 Pianka wysokoelastyczna o średniej twardości i grubości **8 cm**
- 4 Pianka wysokoelastyczna twarda o grubości **10 cm**
- 5 Tkanina materacowa pikowana

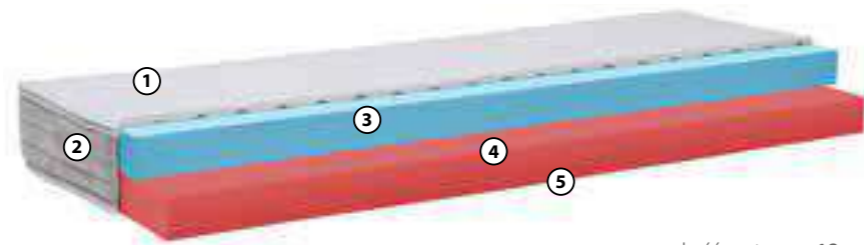

wysokość materaca **19 cm**

materac **DALIA SMART**
Materac twardy

- 1 Pokrowiec wykonany z tkaniny typu Jersey, w kolorze białym, pikowanej na owacie 150g bez możliwości wyboru tkaniny.
- 2 Pianka **T-25** o grubości **3 cm**
- 3 Wójtek o gramaturze **500 g**
- 4 Sprężyny typu bonnel z ramkami
- 5 Pianka **T-30** o dużej gęstości, szer. **8 cm** zapobiegająca odkształcaniu się krawędzi materaca

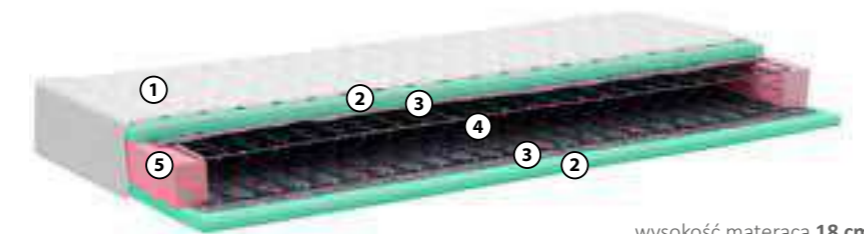

wysokość materaca **18 cm**

MATERACE W WERSJI LUX DO ŁÓŻEK KONTYNETENTALNYCH

Materac z pokrowcem w wersji **LUX**

Każdy materac z oferty N.E.2020/2021 można zamówić w wersji LUX. Wersja ta oznacza, że krawędź materaca wykańczana jest tkaniną taką z jakiej zbudowany jest korpus łóżka i wezłowie. Rozwiązanie szczególnie polecane w łóżkach kontynentalnych. Poprzez zastosowanie materaca w wersji LUX uzyskujemy jednorodną krawędź łóżka i materaca.

Pokrowiec materaca w wersji **LUX**



PRZYKŁADOWE MATERACE W WERSJI LUX

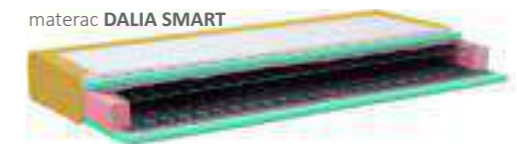
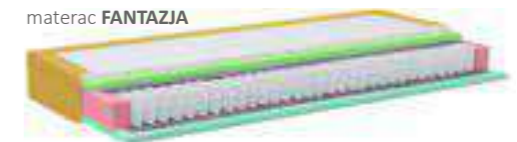
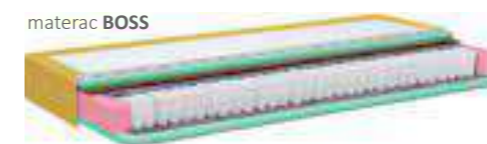
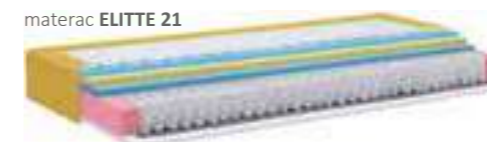
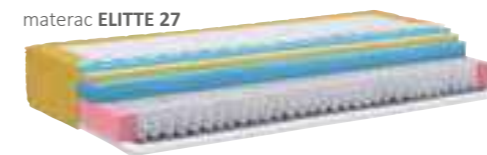



PODUSZKI WENTYLOWANE Z PIANKI TERMOELASTYCZNEJ

Poduszki anatomiczne wykonano z pianki termoelastycznej, której właściwości umożliwiają idealne dopasowanie do linii wyznaczonej przez ramiona, szyję i głowę zapewniające właściwy sposób podparcia kręgosłupa podczas snu i wypoczynku. Pianka przystosowuje się do kształtu ciała pod wpływem temperatury. Zastosowane w poduszce kanały powietrzne zapewniają jej właściwą wewnętrzną wentylację. Profilowana poduszka przynosi ulgę w przypadku wielu dolegliwości, takich jak bóle szyi, pleców, głowy czy chrapanie. Możliwy jest również wybór pokrowca.

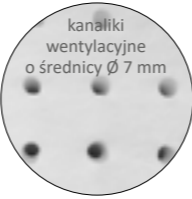

Poduszka Shaped - odpowiednio wyprofilowane zgrubienie powoduje stabilizację karku, a także zapobiega napięciu znajdujących się tam mięśni. Asymetryczny profil pozwala na łatwiejsze dostosowanie jej do naszych oczekiwań. Poduszka zalecana szczególnie dla osób śpiących na boku oraz na plecach.



Poduszka Classic - symetryczny kształt umożliwia jej dwustronne użytkowanie, gwarantując wygodę i idealne podparcie w każdej pozycji snu. Łagodne ścięcia polecane są szczególnie osobom preferującym sen i wypoczynek na niskich poduszkach.

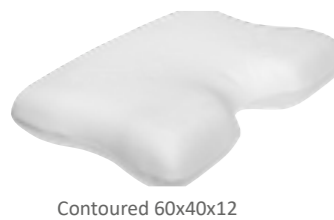

Poduszka Contoured - specjalnie wyprofilowany kształt z wycięciem szyjnym zapewnia właściwe podparcie głowy i barków redukując jednocześnie ucisk w okolicach szyjnych. Poduszka stosowana do większości pozycji spania. Również w pozycji na brzuchu, gdyż nieregularny kształt pozwala na łatwe oddychanie i swobodne objęcie jej rękoma.



Poduszka Profile - wyjątkowy kształt z profilowym wycięciem środkowym odpowiada naturalnej linii, jaką tworzą nasza głowa, szyja oraz ramiona. Rozwiązanie to zapewnia właściwe podparcie głowy i barków redukując jednocześnie ucisk w okolicach szyjnych. Poduszka zalecana szczególnie dla osób śpiących na boku oraz na plecach.

WYBIERZ TKANINĘ POKROWCA DO SWOJEGO MATERACA



FLOWER 3D

Kwiaty 3D to wyjątkowo mocna tkanina o trójwymiarowej strukturze. Niepowtarzalny włoski design z motywem kwiatowym nadaje pokrowcom prestiżowy wygląd. Zbudowana jest ona z przędzy poliestrowej, która zapewnia bardzo wysoką wytrzymałość. Nawet wielokrotne pranie w maksymalnej temperaturze nie wyższej niż 40°C nie wpływa niekorzystnie na utratę przez tkaninę jej parametrów technicznych. Charakteryzuje się ona bardzo dobrą przepuszczalnością powietrza, co sprawia, że materac jest wewnętrznie świeży i czysty. Tkanina bardzo dobrze sprawdza się na pokrowce do materaców termoeelastycznych, na których idealnie współgra z dopasowującym się do ciała wkładem takiego materaca. Posiada ona wysoką gramaturę, która wynosi 500 g/m².



AMICOR Zn 3D

Najistotniejszą właściwością tkaniny Amicor jest zawartość w jej strukturze unikalnych włókien akrylowych. Dzięki temu tkanina jest trwała i nie traci swoich właściwości nawet podczas prania w temperaturze do 40°C. Włókna Amicor spełniają dwie funkcje: przeciwbakteryjną oraz przeciwgrzybiczną. Funkcja przeciwbakteryjna związana jest z zawartością Irgasanu, który zapobiega rozwojowi bakterii oraz niweluje przykry zapach potu. Z tego też względu jest to tkanina na pokrowiec szczególnie polecana osobom o wzmoczonej potliwości. Pozwala ona uzyskać uczucie świeżości i komfortu snu również w ciepłym klimacie. Z kolei funkcja przeciwgrzybicza polega na unieszkodliwianiu mikroorganizmów pojawiających się na powierzchni materaca, które wniknąwszy do jego wnętrza, mogłyby stać się pożywieniem dla roztoczy. W połączeniu z bardzo wysoką wentylacją zapewnioną przez pokrowiec Amicor materac staje się czystszy, a nasz sen zdrowszy. Tkanina Amicor jest mocna, bardzo wytrzymała, o gęstej strukturze (gramatura 500 g/m²). Tkanina zachowuje swoje właściwości antybakteryjne i przeciwgrzybicze bez względu na ilość cykli prania. Maksymalna temperatura prania nie powinna być wyższa niż 40°C.



SILVER AG+ 3D

SILVER AG+ to tkanina o bardzo wysokiej gramaturze wynoszącej 500 g/m². Niewątpliwą jej zaletą jest zawartość jonów srebra, działających antybakteryjnie i antystatycznie. Jony srebra hamują również namnażanie się roztoczy i rozwijanie pleśni, a także przeciwdziałają powstawaniu brzydkich zapachów. Srebro usuwa ładunki elektrostatyczne gromadzących się na naszej skórze poprzez kontakt z syntetykami, co sprawia, że szybciej się relaksujemy, a dzięki temu dłużej efektywnie wypoczywamy. Tkanina Silver AG+ posiada na swojej powierzchni włókna lyocellowe, które sprawiają, że jest ona bardzo wytrzymała, zachowując jednocześnie wyjątkową delikatność w kontakcie ze skórą. Obecność włókien lyocellowych wpływa również korzystnie na pochłanianie przez pokrowiec wilgoci i zapobiega jej przenikaniu do wnętrza, co przekłada się na zachowanie czystości materaca. Biorąc pod uwagę wszystkie właściwości tkaniny SILVER AG+ szczególnie poleca się ją osobom wrażliwym na wszelkie podrażnienia skórne i alergię. Tkanina zachowuje swoje właściwości antybakteryjne i antystatyczne nawet po 5 praniach. Maksymalna temperatura prania nie powinna być wyższa niż 40°C.



THERMO 37°

Jest to tkanina w której włóknach znajdują się parafinowe kapsułki PCM zdolne do utrzymywania stałej temperatury ciała w temperaturze 37°C. Odpowiednia stała temperatura to zdrowy i dobry komfort snu. Szczególnie polecamy ją na pokrowce materaców z pianki termoeelastycznej która z uwagi na swoje idealne dostosowywanie się do ciała podwyższa automatycznie jego temperaturę. Tkanina THERMO 37° zapewnia obniżenie temperatury i utrzymanie jej na poziomie 37°C. Kapsułki PCM Cell Solution Clima znajdują się w mieszance z włóknami Lyocell, które to z kolei odpowiadają za eliminowanie wilgoci, bakterii i potu.



MILKY - Przyjemność w 3D

Pokrowiec materaca wykonany jest z podwójnej dzianiny z efektem 3D. Bogata zawartość aminokwasów w pokrowcu zapewnia prawidłowe nawilżenie skóry. Posiada on również właściwości antybakteryjne, zapewnia wygodny sen na wyjątkowo miękkiej powierzchni i pozwala na swobodny przepływ powietrza między ciałem a płaszczyzną materaca.

NAKŁADKI NA MATERAC



Nakładka piankowa

Wkład: pianka wysokoelastyczna o grubości 3 cm. Głównym zadaniem tej nakładki piankowej jest poprawa właściwości sprężystych materaca w celu indywidualnego dopasowania go do wymogów klienta. Poprawia ona komfort snu, zabezpiecza przed zabrudzeniami. Podobnie jak w przypadku nakładek lateksowych i termoeelastycznych mogą mieć szerokie zastosowanie w hotelach, pensjonatach i w domach. Wysokość całkowita - 4 cm.

Nakładka lateksowa

Wkład: lateks (gęstość 65 kg/m³) 3 cm grubości. Wkład lateksowy powoduje, że nakładka ta posiada zwiększoną elastyczność a także odporność na odkształcenia. Utrudnia on również rozwój grzybów i bakterii. Ze względu na znakomite właściwości wkład lateksowy polecany jest w sposób szczególny osobom ze schorzeniami kręgosłupa. Dobrze sprawdza się w domowym użytku jako materacy higieniczny zmniejszający twardość materaca właściwego. Materacy ten polecany jest również do hoteli i pensjonatów. Wysokość całkowita: 4 cm.

Nakładka termoeelastyczna

Wkład: pianka termoeelastyczna (gęstość 50 kg/m³) o grubości 4 lub 6 cm. Nakładka ta zapewnia przyjemny komfort reagując na ciężar i temperaturę ciała. Dopasowując się do kształtów ciała redukuje ucisk i poprawia krążenie krwi. Szczególnie polecana jako produkt dodatkowy w zapobieganiu i powstawaniu odleżyn. Wysokość całkowita: 5 lub 7 cm (w zależności od zastosowanego wkładu).

NEW ELEGANCE
FURNITURE

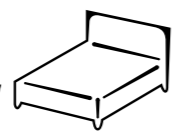

**SOFY | FOTELE
NAROŽNIKI
NEW ELEGANCE**





Na zdjęciu zestaw fotel i sofa 2 PARIS
Tkanina AVA 21 / AVA 9, BIBTEX

PARIS

PARIS to projekt mebla, który zawsze znajdował swych użytkowników. Będzie ich znajdował nadal. Klasyka w najlepszym wydaniu - to zdanie, które najlepiej opisuje w całości ten produkt. Cieszymy się, że oddajemy w Wasze ręce projekt, który ma szansę przetrwać pokolenia.



WYKAZ ELEMENTÓW

wysokość elementów

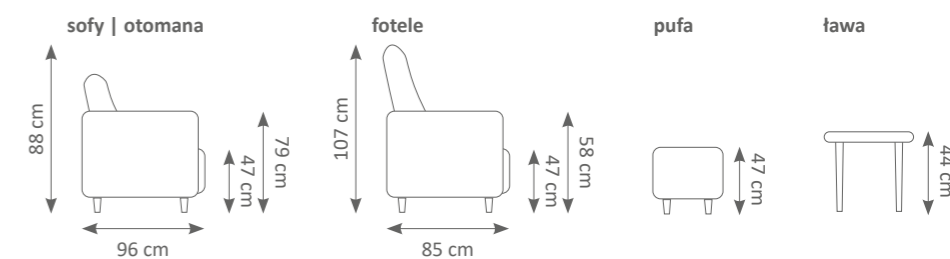

sofa PARIS S3



sofa S3
wys. 88 | szer. 235 | gł. 96 cm



sofa S2
wys. 88 | szer. 208 | gł. 96 cm



fotel LUX
wys. 107 | szer. 94 | gł. 85 cm



sofa S2,5R (rozkładana)
wys. 88 | szer. 221 | gł. 96 cm
pow. spania 202x134



fotel CLASSIC
wys. 107 | szer. 94 | gł. 85 cm



otomana
wys. 88 | szer. 188 | gł. 96 cm



ława
wys. 44 | szer. 110 | gł. 67 cm



pufa
wys. 47 | szer. 52 | gł. 52 cm



otomana PARIS



Na zdjęciu zestaw narożnik BERGEN FH
Tkanina DAVIS WOLLY 23



Na zdjęciu zestaw narożnik BERGEN
Tkanina DAVIS WOLLY 23

BERGEN **NEW**

Sofa lub sofa z szelngiem oraz fotel na cienkiej, minimalistycznej podstawie płynnie przechodzącej w podstawę oparcia i boków. Wygodę zapewniają miękkie poduszki siedzeniowe i oparciowe. Zestaw na czarnej, metalowej ramie doskonale wyglądający w nowoczesnych wnętrzach.

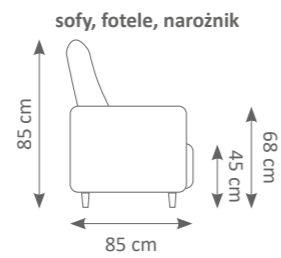

fotel
wys. 83 | szer. 100 | gł. 80 cm

www.newelegance.pl



sofa S2
wys. 83 | szer. 217 | gł. 80 cm



narożnik FH
wys. 83 | szer. 255x165 | gł. 80 cm

kolekcja **MEBLI TAPICEROWANYCH**



Na zdjęciu narożnik MADRYT
Tkanina FIBERO DIEGO 6018



funkcja spania



przesuwne oparcia



Narożnik z pojemnikiem i funkcją spania
wys. 90 | szer. 225x180 | gł. 107 cm
pow. spania 155 x 203 cm

wysokość elementów

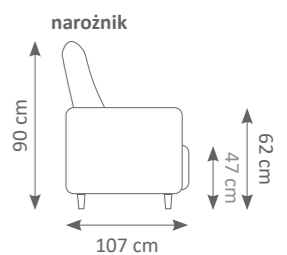



Na zdjęciu zestaw fotel i sofa 2 MALMO
Tkanina CAMERON 500, DEKOMA



Na zdjęciu narożnik MALMO
Tkanina CAMERON 300, DEKOMA

MALMO

NEW

Skandynawski design - cienkie, łukowato wygięte ku górze, ciekawie wykończone boki doskonale komponują się z oryginalnymi, czarnymi, metalowymi podstawami w kształcie płóz. Proste, wygodne poduszki oparciowe i siedzeniowe zakończone zaokrąglonym brzegiem podkreślają niepowtarzalne piękno tego modelu.

wysokość elementów

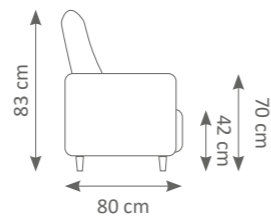

fotel
wys. 83 | szer. 100 | gł. 80 cm

www.newelegance.pl



sofa S2
wys. 83 | szer. 217 | gł. 80 cm

kolekcja **MEBLI TAPICEROWANYCH**



narożnik
wys. 83 | szer. 255x165 | gł. 80 cm



Na zdjęciu zestawienie sofy **FLOPPY 1BL+1BB+1BP**
 Tkanina **BRU BRAVEHEART 11 CHARCOAL**

FLOPPY

NEW

Modułowy zestaw grubych, miękkich elementów. Masywne bryły z poduszkami siedzeniowymi sięgającymi do podłogi, ozdobnymi szwami zewnętrznymi i dodatkowymi poduszkami podpierającymi kręgosłup to idealna propozycja dla osób lubiących niebanalne wnętrza w surowym stylu.

wysokość elementów

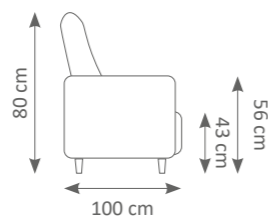

przykładowe układy



sofa B+A+A+B
 wys. 80 | szer. 288 | gł. 100 cm



narożnik B+H+A+A+B
 wys. 80 | szer. 288x157 | gł. 100 cm



B
 wys. 56 | szer. 24 | gł. 100 cm



A
 wys. 80 | szer. 80 | gł. 100 cm



H
 wys. 80 | szer. 80 | gł. 157 cm



Najlepiej zestaw LIZBONA - 2 x fotel, sofa 2 i pufa
Tkanina GENOVA 601, SYMPHONY

LIZBONA

System mebli o klasycznych kształtach. Jego głębokość i proporcje powodują, że jest bardzo wygodny, wręcz „otulający”. System składa się z 6 elementów: stolików, pufy, fotela i dwóch sof. Meble dostępne w bogatej ofercie tkanin (zobacz wzorniki w dobrych salonach meblowych lub na www.newelegance.pl). Drewniane nóżki dostępne są w 10 wybarwieniach zaprezentowanych na 219 stronie katalogu.

wysokość elementów

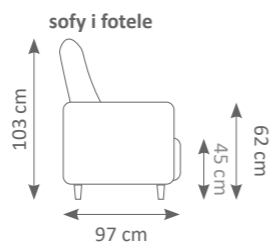

pufa
wys. 42 | szer. 50 | gł. 50 cm

www.newelegance.pl



sofa S2,5
wys. 103 | szer. 181 | gł. 97 cm



sofa S2
wys. 103 | szer. 140 | gł. 97 cm



fotel
wys. 103 | szer. 79 | gł. 97 cm



ława z blatem szklanym
wys. 52 | szer. 110 | gł. 60 cm



stolik barowy z blatem szklanym
wys. 52 | szer. 60 | gł. 60 cm

kolekcja **MEBLI TAPICEROWANYCH**



Na zdjęciu zestaw NICEA - 2 x fotel, sofa 2,5 i ława
Tkanina GENOVA 701, SYMPHONY

NICEA

NICEA doskonale sprawdzi się w reprezentacyjnych salonach, ale też w miejscach typu recepcje, lobby hotelowe itp. Jakość wykonania gwarantuje wieloletnie korzystanie z mebli. System zawiera 6 elementów dostępnych w bogatej paletce tkanin. Drewniane nóżki dostępne są w 10 wybarwieniach zaprezentowanych na 219 stronie katalogu.

wysokość elementów

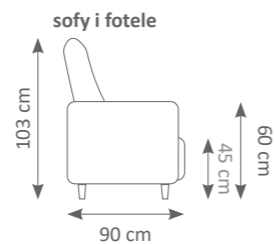

pufa

wys. 42 | szer. 50 | gł. 50 cm

www.newelegance.pl



sofa S2,5

wys. 103 | szer. 185 | gł. 90 cm



sofa S2

wys. 103 | szer. 144 | gł. 90 cm



fotel

wys. 103 | szer. 84 | gł. 90 cm



ława z blatem szklanym

wys. 52 | szer. 110 | gł. 60 cm



stolik barowy z blatem szklanym

wys. 52 | szer. 60 | gł. 60 cm

kolekcja **MEBLI TAPICEROWANYCH**



Na zdjęciu zestaw dwóch foteli, sofy 2 i ławy PATTI
Tkanina SAMUI 142 ARTEX

PATTI

Wygodny, klasyczny kształt z masywną, stabilną, drewnianą podstawą, która jest wyjątkowo stabilna i trwała. Takie są meble PATTI. Doskonale sprawdzą się w reprezentacyjnych salonach.

wysokość elementów

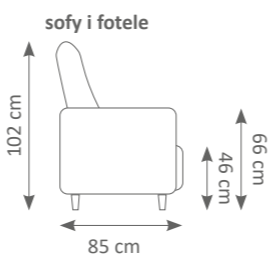

sofa S2
wys. 102 | szer. 158 | gł. 85 cm

fotel
wys. 102 | szer. 77 | gł. 85 cm

podnózek
wys. 44 | szer. 51 | gł. 49 cm

ława
wys. 55 | szer. 101 | gł. 60 cm

kolekcja **MEBLI TAPICEROWANYCH**



Na zdjęciu zestaw fotel i sofa 2,5 PRADO
Tkanina GENOVA 804, SYMPHONY

PRADO

Klasyczna, niepowtarzalna, głęboko pikowana bryła mebli PRADO znajdzie swoje miejsce zarówno we wnętrzach klasycznych jak też bardzo współczesnych. Niezależnie w jakim wnętrzu staną zawsze będą podnosiły prestiż pomieszczenia.

wysokość elementów

sofy i fotele

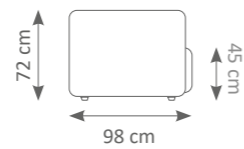

fotel
wys. 72 | szer. 96 | gł. 98 cm



sofa S2
wys. 72 | szer. 177 | gł. 98 cm



sofa S2,5
wys. 72 | szer. 215 | gł. 98 cm



sofa S3
wys. 72 | szer. 252 | gł. 98 cm



Na zdjęciu zestaw fotel, sofa 2, pufa i ława BARI
Tkanina CHARLES 38, DEKOMA

BARI

wysokość elementów

sofy i fotele

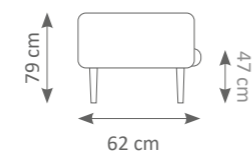

stolik
wys. 59 | szer. 41 | gł. 41 cm



fotel
wys. 79 | szer. 73 | gł. 62 cm



sofa S2
wys. 79 | szer. 140 | gł. 62 cm



pufa
wys. 44 | szer. 40 | gł. 40 cm



Na zdjęciu: zestaw fotel, sofa 2, sofa 3 LOUISIANA
 Tkanina VELIERO 22 / ROJA 07, KOLEKCJA BY ZIEN FARGOTEX

LOUISIANA

Mebłe o doskonałych proporcjach. Na tyle duże, żeby być wygodnymi i na proporcjonalne aby otulić użytkownika i dać poczucie komfortu.



fotel
 wys. 84 | szer. 98 | gł. 88 cm



sofa S2
 wys. 84 | szer. 152 | gł. 88 cm



sofa S2 rozkładana
 wys. 84 | szer. 176 | gł. 88 cm
 pow. spania 117x190



sofa S3
 wys. 84 | szer. 207 | gł. 88 cm



sofa S3 rozkładana
 wys. 84 | szer. 207 | gł. 88 cm
 pow. spania 137x190



FOTEL TOMMY
NA STELAŻU METALOWYM

NEW

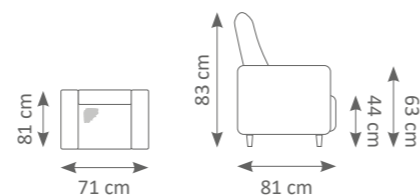

FOTEL LONDON

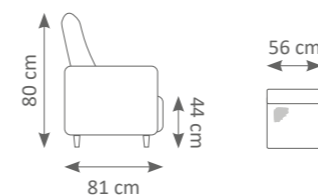

FOTEL TOMMY PLUS
NA STELAŻU METALOWYM Z PODUCHĄ OPARCIOWĄ

NEW

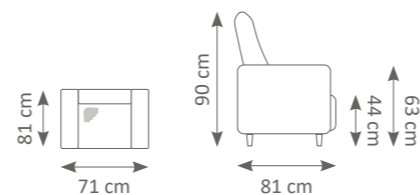

FOTEL MONRO

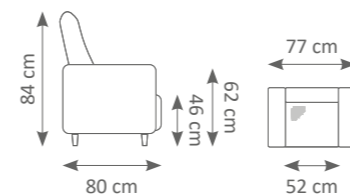

FOTEL TOMMY PLUS
NA NOGACH DREWNIANYCH Z PODUCHĄ OPARCIOWĄ

NEW

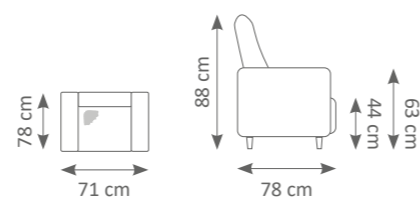

KRZESŁO MADRID

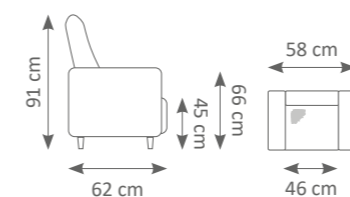

FOTEL TOMMY
NA NOGACH DREWNIANYCH

NEW

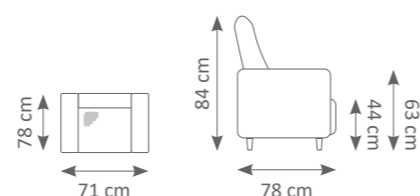

KRZESŁO AMSTERDAM

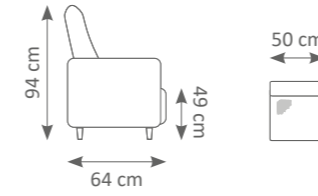

SOFA MiniBed

NEW

Ta niewielka sofa to doskonałe rozwiązanie do pokoju młodzieżowego, gościnnego i hotelowego. Jej niewielkie, zewnętrzne wymiary skrywają wygodne, jednoosobowe łóżko, które będzie wygodne nie tylko na jedną noc.

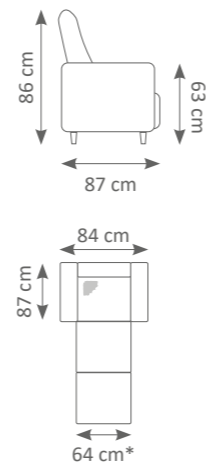

*powierzchnia spania
218 x 64 cm

N.E.

PUFY

pufa D z pojemnikiem

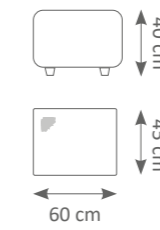

pufa C z pojemnikiem

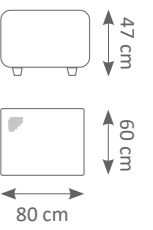

pufa B z pojemnikiem

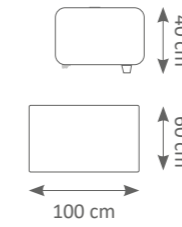

pufa MONTE CARLO

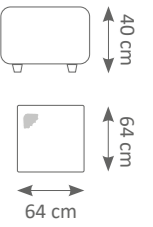

DOSTĘPNE WYBARWIENIA NÓŻEK DREWNIANYCH

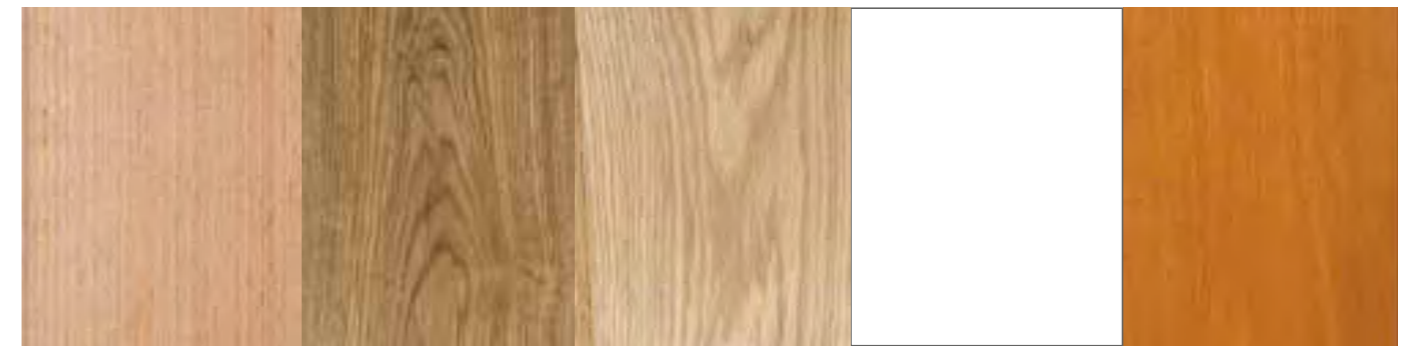

buk lakierowany 01

dąb olejowany 11

dąb lakierowany 28

biały 26

olcha 21

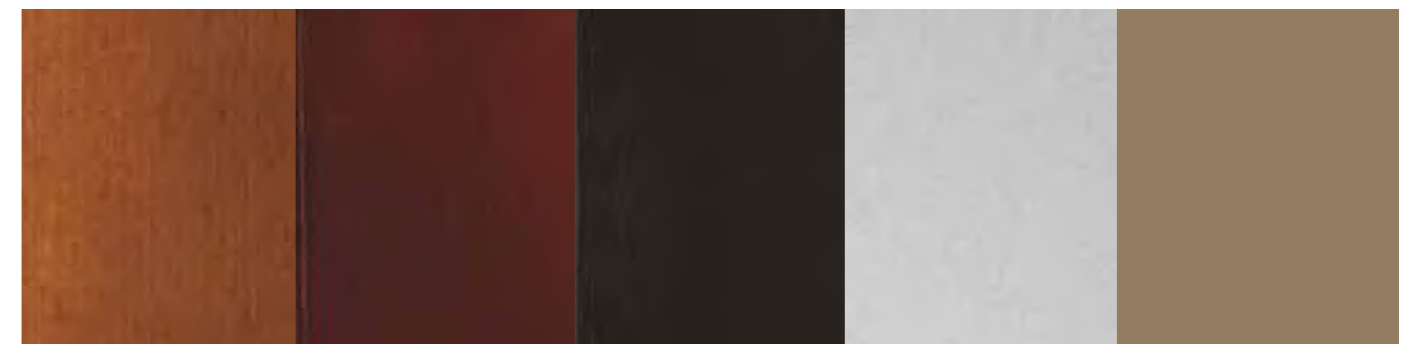

olcha 22

olcha 23

czarny 24

srebrny 23

złoty 27

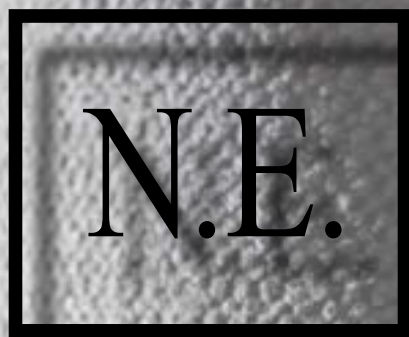

COLLECTION 2020/2021

STOLWIT MEBLE Sp. z o.o. Sp.k.

98-400 WIERUSZÓW, POLESIE 25

Centrala: tel. +48 627842632, tel. +48 627842498

Dział handlowy:

Polska – tel. +48 627842044 e-mail: info@stolwitmeble.pl

Export – tel. +48 627831517 e-mail: export@stolwitmeble.pl

fax.: +48 627841100

www.newelegance.pl

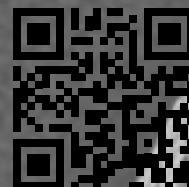

Niniejszy katalog nie stanowi oferty w rozumieniu prawnym i jest publikowany jedynie w celach informacyjnych!

Producent zastrzega sobie prawo do dokonywania zmian konstrukcyjnych w opracowanych meblach, nie zmieniając ich ogólnego charakteru. Wszystkie wymiary podane są w cm z tolerancją +/- 3 cm. Kolory na zdjęciach mogą różnić się od rzeczywistych. Edycja czerwiec 2020.